

# Instrucțiuni de asamblare și operare

Cabină cu infraroșu: **J20090**

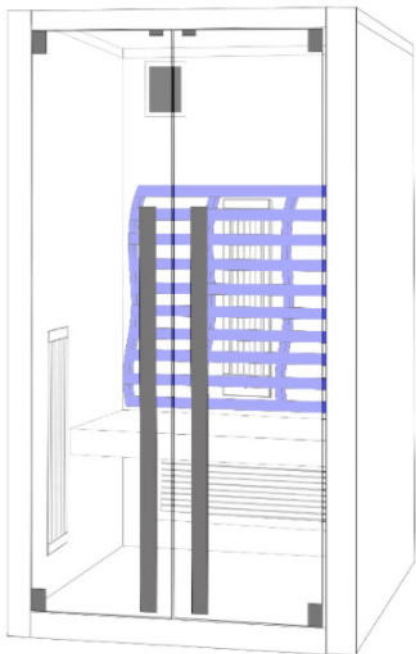

Cabină cu infraroșu: **J20120**

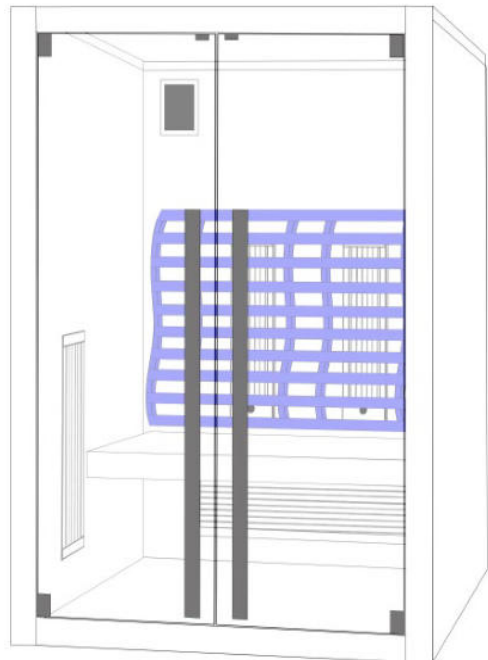

## PREFAȚĂ

Stimate client,

Felicitări și vă mulțumim pentru achiziționarea cabinei noastre cu infraroșu. Suntem siguri că vă veți bucura de multe beneficii ale cabinei cu infraroșu în anii următori.

Vă rugăm să citiți cu atenție aceste instrucțiuni înainte de a utiliza cabina cu infraroșu pentru prima dată. Vă recomandăm să păstrați acest manual, astfel încât să îl puteți verifica la intervale regulate și să vă referiți la el în viitor,

Specificațiile tehnice, ilustrațiile și dimensiunile din acest manual nu sunt obligatorii. Orice revendicări pot fi derivate din acestea. Ne rezervăm dreptul de a face îmbunătățiri fără a modifica aceste instrucțiuni.

De mii de ani, căldura a fost folosită pentru a crește bunăstarea și pentru a ușura afecțiunile musculo-scheletice.

a sistemului musculo-scheletic. Descoperiți efectul relaxant și regenerant al căldurii plăcute asupra corpului, minții și sufletului. Căldura plăcută a razelor infraroșii stimulează circulația sângelui și accelerează metabolismul,

Tensiunea musculară este ușurată și, în cele din urmă, întregul sistem imunitar este întărit.

Vă dorim mult succes!

## ●●●CUPRINS

Proprietăți tehnice generale-----	(3)
Informații despre ambalaj și panouri individuale-----	(3)
Avertizare și instrucțiuni de siguranță-----	(5)
Lista pieselor -----	(6)
Instrucțiuni de asamblare -----	(8)
Instrucțiuni de utilizare a panoului de control-----	(2)
Întrebări frecvente-----	(14)
Întreținere-----	(15)

## ●●●CARACTERISTICI TEHNICE GENERALE

1. Funcții prelucrate de microprocesoare
2. Temperatură reglabilă de la 30 ° C la 65 ° C
3. Timp de staționare reglabil de la 1 la 99 de minute
4. Senzor digital de temperatură
5. Tastă tactilă moale
6. Încălzitor cu infraroșu cu durată lungă de viață

## ●●●Ambalaje și informații individuale despre panouri

Sauna pentru 1 persoana si sauna pentru 2 persoane vor fi ambalate in 2 cutii:

**VĂ RUGĂM SĂ IDENTIFICAȚI ACELAȘI NUMĂR PE AMBELE CUTII DE CARTON.  
DE EXEMPLU: "NO.001 1 OF 2" CU "NO.001 2 OF 2", APOI PUTEȚI ASAMBLA SETUL  
FOARTE UȘOR.**

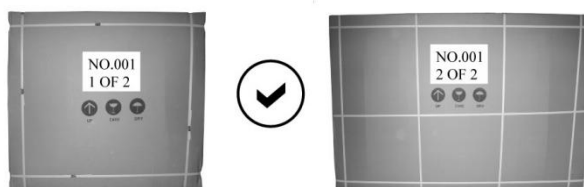

**NOTĂ: NU AMESTECAȚI PACHETELE (ÎNSEAMNĂ PĂRȚI DIN DIFERITE  
SERII DE CUTII NU POT FI INSTALATE ÎMPREUNĂ SAU INTERSCHIMBATE).**

Mai jos sunt imagini ale panourilor individuale pentru modelul de 2 persoane, Alte modele variaza.

Panoul frontal



Panoul podea

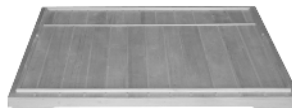

Panoul superior

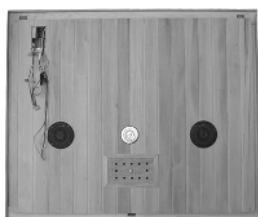

Panoul din spate



Panouri laterale

Stânga



dreapta



Panou banca



Panou de incalzire a bancii



# 1. INSTRUCȚIUNI DE SIGURANTA

## 1.1 AVERTISMENT

- (1) Sauna trebuie să fie amplasată în interior și într-o stare uscată,
- (2) Încălzitoarele de saună nu trebuie pulverizate cu apă,
- (3) Nu faceți duș sau nu pulverizați apă în interiorul saunei,
- (4) Nu acoperiți încălzitoarele cu prosoape sau haine pentru a preveni supraîncălzirea și incendiul,
- (5) Nu atingeți încălzitoarele în timpul și la scurt timp după utilizare, există riscul de arsuri din cauza pieselor fierbinți,
- (6) Instalarea și repararea trebuie efectuate de un electrician calificat.
- (7) Sauna trebuie oprită și are nevoie de o pauză cel târziu la 30 de minute după 2 ore de lucru.

## 1.2 PRUDENȚĂ

- (1) Consultați un medic înainte de a utiliza cabina cu infraroșu, atunci când suferiți de o boală sau alte probleme de sănătate, în special boli de inimă sau tulburări circulatorii, sau luați medicamente.
- (2) Femeile însărcinate și sugarii sunt interzise,
- (3) Copiii cu vârsta peste 6 ani pot folosi sauna numai sub supravegherea adulților,
- (4) Dacă vă simțiți inconfortabil atunci când utilizați cabina cu infraroșu, opriți-vă imediat și adresați-vă medicului dumneavoastră.

## 2. DATE TEHNICE

Model	J20090	
Material lemnos	Cucută	
Lungime	1000 milimetri	
Lățime	900 milimetri	
Înălțime	1950 milimetri	
Voltaj	230V, 50HZ	
Încălzitoare	Putere totală	1550W
	Încălzitor infrarosu	3 x 350W 1 x 500W

Model	J20120	
Material lemnos	Cucută	
Lungime	1200 milimetri	
Lățime	1000 milimetri	
Înălțime	1950 milimetri	
Voltaj	230V, 50HZ	
Încălzitor	Putere totală	2200W
	Încălzitor infrarosu	2 x 350W
	Încălzitor infrarosu	3 x 500W

### 3. LISTA PĂRȚILOR:

#### 3.1 MODELUL J20090

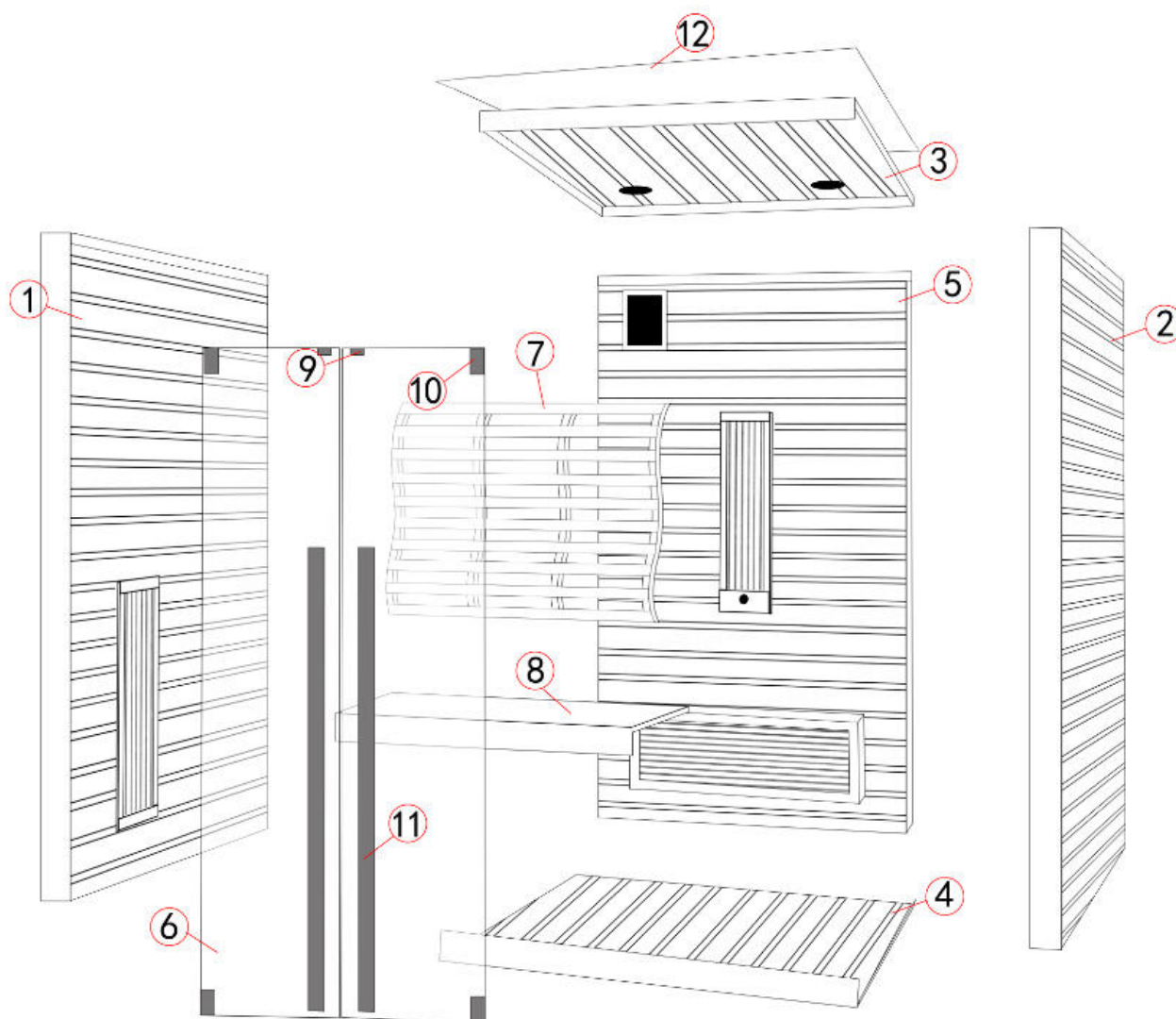

NU.	NUME	CANTITATE
1	Panoul din stânga	1
2	Panoul din dreapta	1
3	Panou de tavan	1
4	Panou de podea	1
5	Panoul din spate	1
6	Uși din sticlă	2
7	Spătar	1
8	Bancă + lamele din lemn	1
9	Magnet/Clip	1
10	Balama	4
11	Mânerul ușii	2
12	Învelitoare de acoperiș	1
	Șurub M3.5 * 40	5



### 3.2 MODELUL J20120

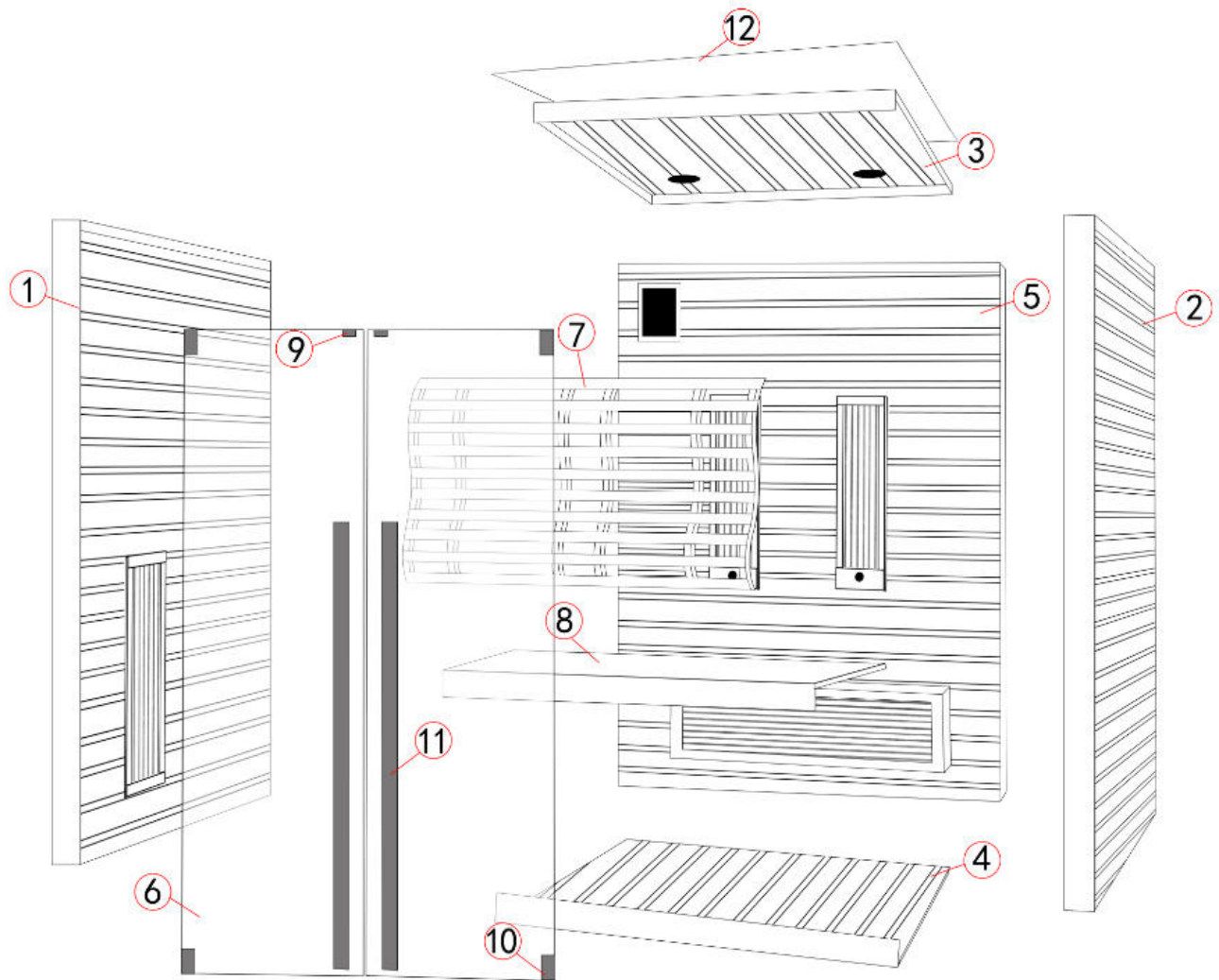

NU.	NUME	CANTITATE
1	Panoul din stânga	1
2	Panoul din dreapta	1
3	Panou de tavan	1
4	Panou de podea	1
5	Panoul din spate	1
6	Uși din sticlă	2
7	Spătar	1
8	Bancă + lamele din lemn	1
9	Magnet/Clip	1
10	Balama	4
11	Mânerul ușii	2
12	Învelitoare de acoperiș	1
	Șurub M3.5 * 40	10



## 4. INSTRUCȚIUNI DE ASAMBLARE

### 4.1 LOCUL DE INSTALARE

- (1) Teren plat și ferm în interior,
- (2) uscat și rezistent la umiditate,
- (3) Sursă de alimentare de 230V cu fir de împământare.

### 4.2 ETAPELE DE ASAMBLARE



- (1) Așezați panoul podelei pe sol.

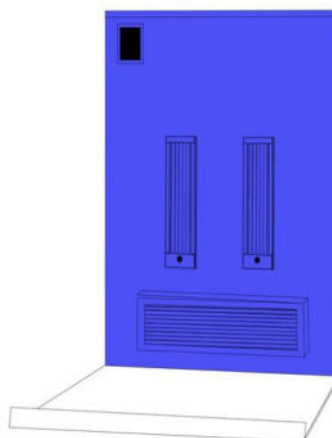

- (2) Puneți panoul din spate lângă panoul podelei.

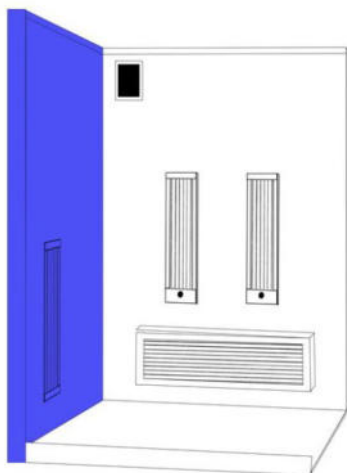

- (3) Puneți panoul din stânga lângă panoul de podea, și conectați corect panoul din stânga și panoul din spate cu catrame exterioare presetate.



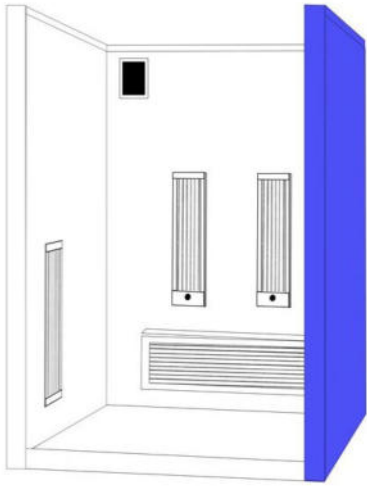

(4) Puneți panoul din dreapta lângă panoul de podea, și conectați corect panoul din dreapta și panoul din spate cu cataramă exterioară presetată.

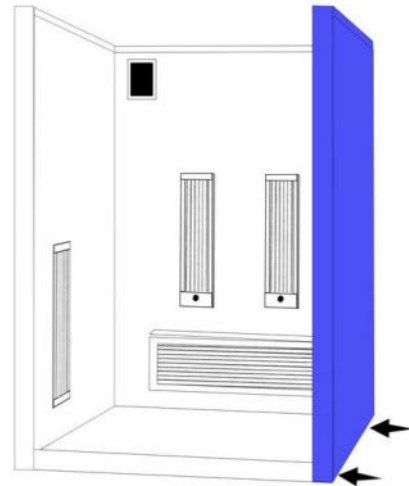
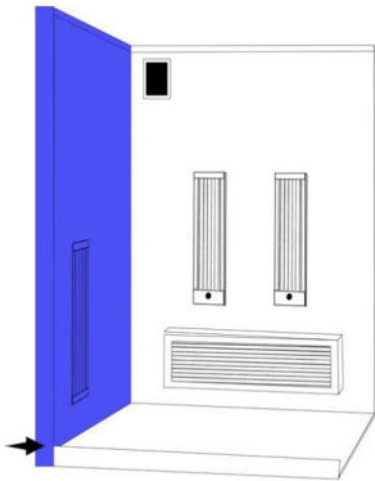

(5) Înșurubați panoul din stânga / panoul din dreapta pe panoul de podea prin găurile aferente

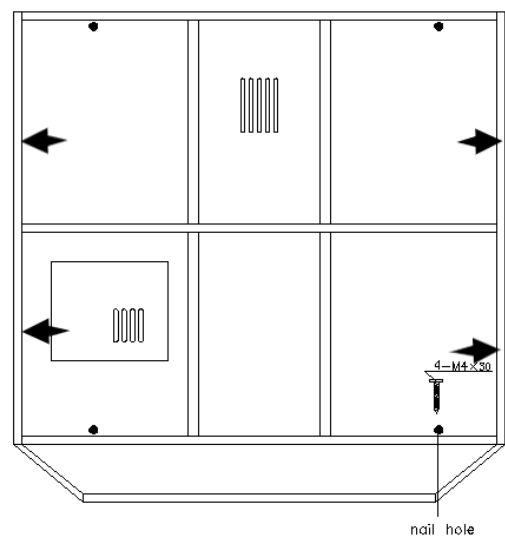
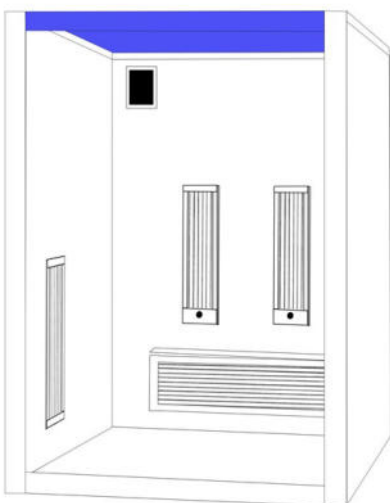

(6) Așezați și înșurubați panoul de tavan pe panourile instalate.

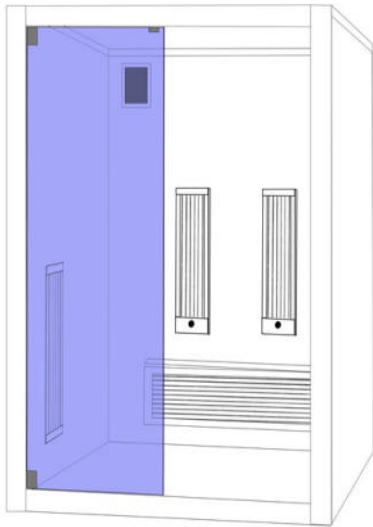

(7) Instalați uși de sticlă cu balamale pe panoul de podea și panoul de tavan.

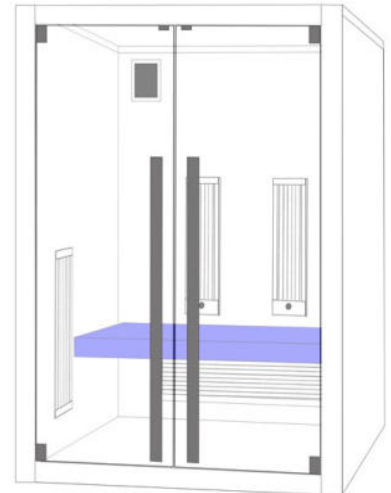
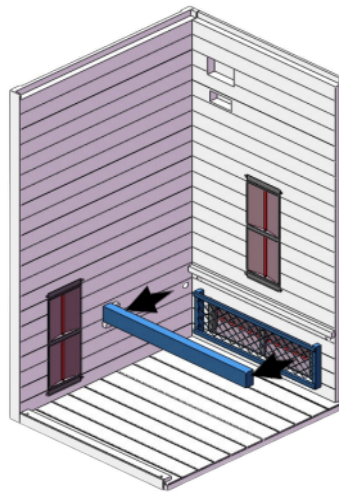
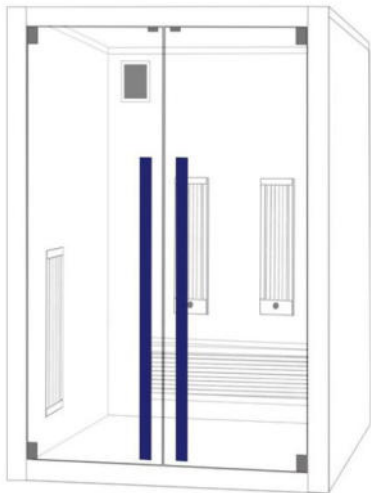

(8) Instalați mânere din sticlă pe ambele uși din sticlă.

(9) Montați lamele din lemn sub bancă cu șuruburi și așezați banca pe lamelele prestabilite pe pereții instalați, apoi conectați conectorul sub bancă.

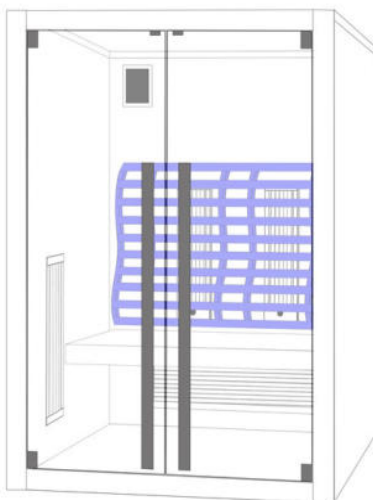

(10) Instalați spătarul pe panoul din spate cu șuruburi M3.5\*40.

### 4.3 CONEXIUNE PRIN CABLU

Toate cablurile sunt pe panoul de tavan:



(1) Conectați conectorii cablurilor de încălzire, Asigurați-vă că cablurile nu sunt prinse între panou de tavan și alte panouri.

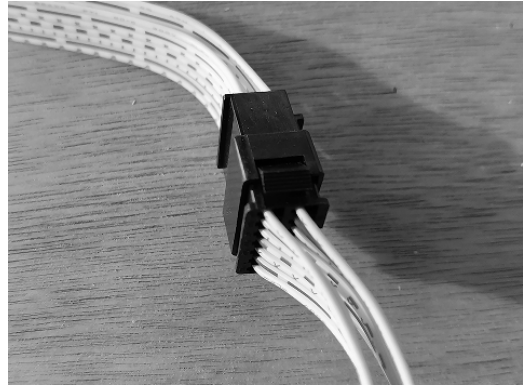

(2) Conectați conectorul cablurilor de comandă.

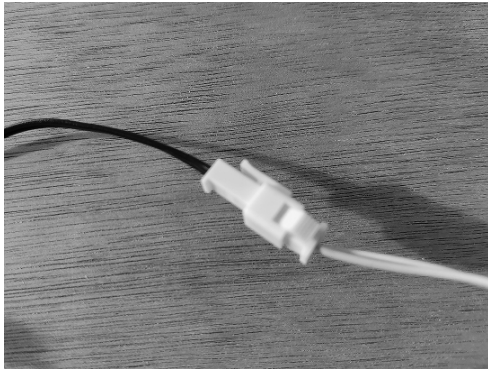

(3) Conectați conectorul senzorului de temperatură.

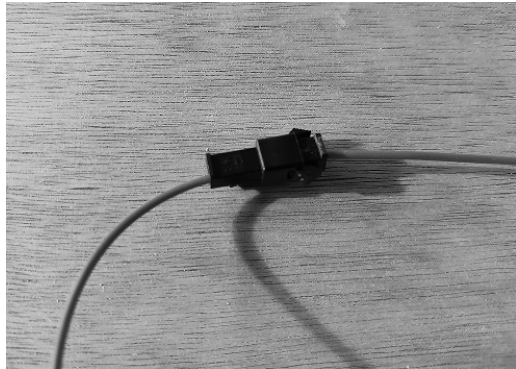

(4) Conectați conectorul cablului antenei.

### 4.4 INSTALAȚI CAPACUL DE PRAF

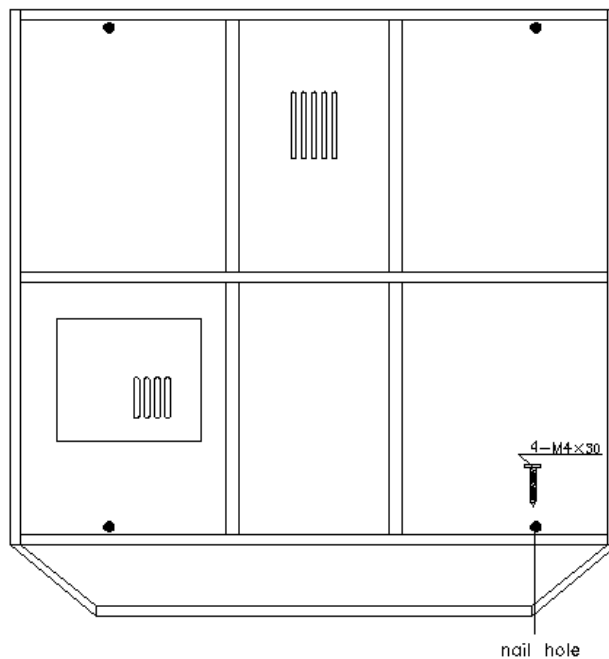

Montați capacul de praf cu șuruburi pe acoperiș

## 5. INSTRUCȚIUNI DE UTILIZARE



### 5.1 DOUĂ ECRANE DE AFIȘARE:

- (1) Ecran stânga: temperatura în timp real
- (2) Ecran dreapta: Timp rămas

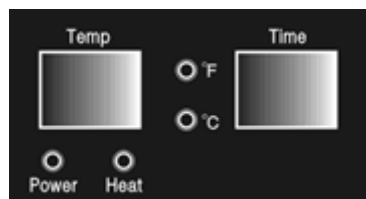

### 5.2 PATRU INDICATORI LED:

- (1) Indicator de alimentare: Pornire
- (2) Indicator de căldură: Încălzire saună
- (3) Indicator F: Fahrenheit
- (4) Indicator C: Celsius

### 5.3 TASTATURI:

(1) **PUTERE**  : sauna pornit/oprit,



(2) **LUMINĂ**:  lumini interioare/exteroare:



- Apăsați-l pentru a aprinde lumina interioară,
- apoi apăsați-l pentru a stinge lumina interioară și aprindeți lumina exteroară,
- apoi apăsați-l pentru a aprinde lumina interioară/exteroară,
- apoi apăsați-l pentru a stinge lumina interioară/exteroară.

(3) **LUMINĂ COLOR:**  lumină de terapie prin culoare:



- Apăsați-l pentru a aprinde/stinge lumina color,
- când lumina color este aprinsă, țineți apăsată tastatura "Color Light" timp de 2 secunde, ecranul de afișare a temperaturii arată "LX" (X pentru 1-9),
- apoi apăsați din nou tastatura pentru a schimba culoarea, lumina și starea.

(4) **TEMPERATURA**  și  :

-Apăsați tastatura  sau  pentru a crește sau scădea temperatura cu 1 grad la un moment dat, Țineți-l apăsat pentru reglare rapidă.

-Apăsați tastatura  și,  în același timp, pentru a converti temperaturile între Fahrenheit și Celsius.

(5) **TIMP**  și  :

-apăsați tastatura   sau pentru a mări sau micșora timpul cu câte 1 minut, Țineți-l apăsat pentru reglare rapidă.

- în starea MODE, apăsați tastatura  și  pentru a regla volumul.

(6) **MOD:**   
Apăsați-l pentru a selecta modul de radio, Bluetooth și USB,  
Numărul dispozitivului Bluetooth este BT301

(7) **REDARE/PAUZĂ**  :

- în modul Radio: apăsați-l timp de 3 secunde pentru a căuta și stoca automat canale radio, când căutarea s-a încheiat, apăsați pentru a trece la canalul următor memorat,
- în modul Bluetooth / USB: apăsați-l pentru a trece la melodia următoare.

(8) **MUTE:** 

- în modul FM: apăsați-l pentru mut,
- în modul Bluetooth și USB: apăsați-l pentru pauză.

## 6. ÎNTREBĂRI FRECVENTE

**PS: ASIGURAȚI-VĂ CĂ OPRIȚI ELECTRICITATEA ÎNAINTE DE A PROCEDA.**

În cazul în care cablul de alimentare este deteriorat, acesta trebuie înlocuit de producător, de agentul său de service sau de persoane calificate în mod similar, pentru a evita un pericol.

### 1. Panourile de control nu funcționează

Reconectați cablurile panourilor de control

### 2. Indicatorul de alimentare nu este aprins

Apăsați protectorul de supracurent după cum urmează:

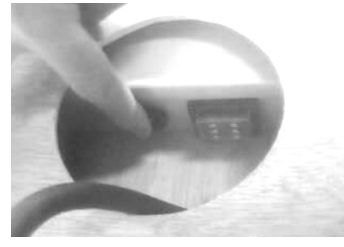
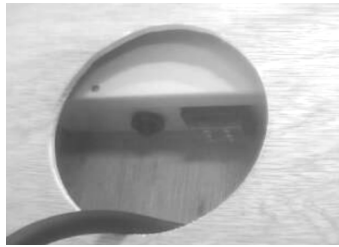
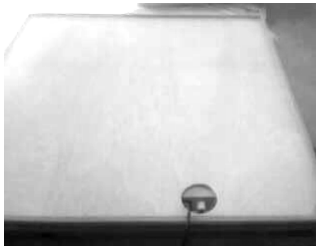

### 3. Lumina de citire nu funcționează

-verificați și reconectați cablul luminii,

-schimbați corpul de luminat

Împingeți în jos lumina de la panoul de acoperiș, apoi deconectați conectorul cablului, Schimbați cu un nou corp de iluminat și conectați conectorul cablului.

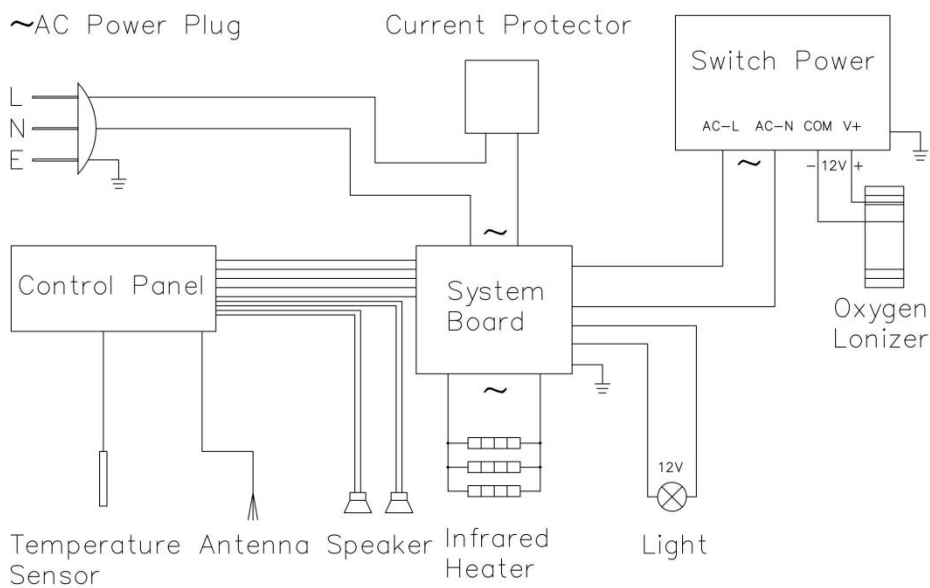

Circuit Diagram

#### 4. Încălzitorul nu se încălzește

	<b>Problemă</b>	<b>Explicație</b>	<b>Soluție</b>
<b>1</b>	O parte din încălzitor se încălzește	Încălzitorul este defect	Înlocuiți-l cu un încălzitor nou
		Conectorul încălzitorului nu este conectat bine sau este ars.	Conectați-le strâns
<b>2</b>	Întreaga cameră nu se încălzește	Conectorul cablului panoului de control este slăbit	Reconectați bine conectorii panoului de control
		Panoul de control este deteriorat	Înlocuirea unui nou panou de control
		Cutia de control este deteriorată	Înlocuirea unei casete de control noi
<b>3</b>	Încălzitorul de bancă nu se încălzește	Cablul încălzitorului baniiic nu este conectat strâns la priza de pe panoul din spate	Conectați-l strâns

#### 5. Schimbați încălzitorul infrarosu.

1. Scoateți capacul din lemn al încălzitorului.
2. schimbați cu noul încălzitor,
  - încălzitorul este fixat cu o clemă,
  - cablul încălzitorului este conectat prin prize.

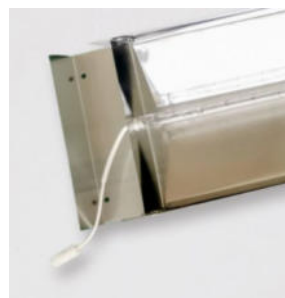

#### 7. ÎNTREȚINERE

##### 1. Curățarea

- (1) Curățați cabina cu o cârpă umedă din bumbac și uscați cu un prosop curat și uscat,
- (2) Curățați sticla cu un produs de curățat geamuri / sticla și o cârpă moale,
- (3) Nu turnați apă în panoul de control și nu îl curățați cu o cârpă umedă,
- (4) Nu utilizați agenți chimici de curățare pentru a curăța cabina,
- (5) Vă rugăm să strângeți șuruburile bancii la fiecare trei luni, evitați slăbirea sau căderea.

##### 2. Transport și depozitare

1. Evitați expunerea la ploaie, zăpadă sau coliziuni puternice în timpul transportului.
2. Nu depozitați cutiile de carton într-un mediu umed.