

Instrucțiuni de asamblare si utilizare

Sauna: **J10100**

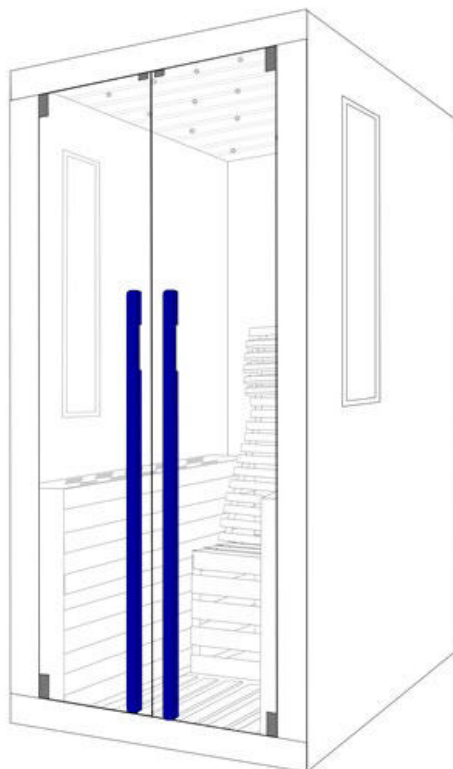

PREFAȚĂ

Stimate client,

Felicitări și vă mulțumim pentru achiziționarea saunei noastre. Suntem siguri că vă veți bucura de multe beneficii ale saunei în anii următori.

Vă rugăm să citiți cu atenție aceste instrucțiuni înainte de a utiliza cabina cu infraroșu pentru prima dată. Vă recomandăm să păstrați acest manual, astfel încât să îl puteți verifica la intervale regulate și să vă referiți la el în viitor,

Specificațiile tehnice, ilustrațiile și dimensiunile din acest manual nu sunt obligatorii. Orice revendicări pot fi derivate din acestea. Ne rezervăm dreptul de a face îmbunătățiri fără a modifica aceste instrucțiuni.

De mii de ani, căldura a fost folosită pentru a crește bunăstarea și pentru a ușura plângerile musculo-scheletice.

a sistemului musculo-scheletic. Descoperiți efectul relaxant și regenerant al căldurii plăcute asupra corpului, minții și sufletului. Căldura plăcută a razelor infraroșii stimulează circulația sângelui și accelerează metabolismul,

Tensiunea musculară este ușurată și, în cele din urmă, întregul sistem imunitar este întărit.

Vă dorim mult succes!

●●●CUPRINS

Proprietăți tehnice generale-----	(3)
Informații despre ambalaj și panoul individual-----	(3)
Avertizare și instrucțiuni de siguranță-----	(5)
Lista pieselor -----	(6)
Instrucțiuni de asamblare -----	(7)
Instrucțiuni de utilizare a panoului de control-----	(13)
Întrebări frecvente-----	(15)
Întreținere-----	(16)

●●●CARACTERISTICI TEHNICE GENERALE

1. Funcții prelucrate de microprocesoare
2. Temperatură reglabilă de la 30 ° C la 65 ° C
3. Timp de staționare reglabil de la 1 la 99 de minute
4. Senzor digital de temperatură
5. Tastă tactilă moale
6. Încălzitor cu infraroșu cu durată lungă de viață

●●●Ambalaje și informații individuale despre panou

VĂ RUGĂM SĂ IDENTIFICAȚI ACELAȘI NUMĂR PE CUTIILE DE CARTON.
DE EXEMPLU: "NO.001 1 OF 3" , "NO.001 2 OF 3" , "NO.001 3 OF 3" pe ambalajul cutiei.
APOI PUTEȚI ASAMBLA SETUL NOSTRU FOARTE UȘOR.

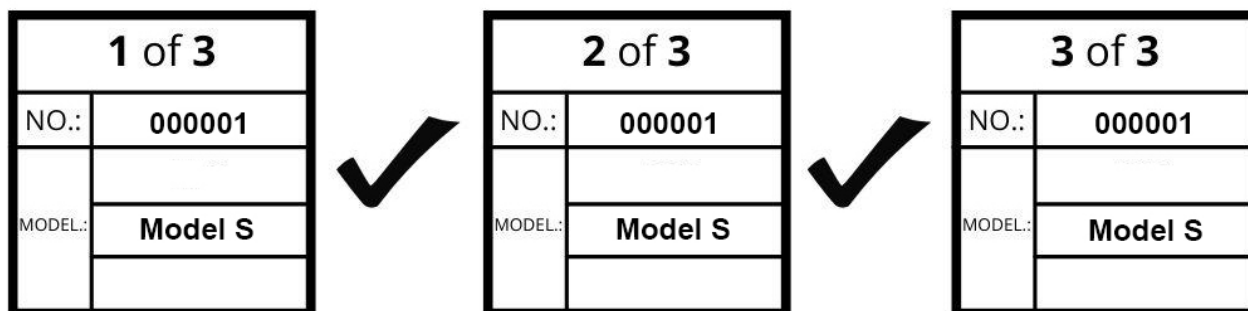

NOTĂ: PLS NU AMESTECAȚI PACHETELE (PĂRȚI DIN SERII DIFERITE NU POT FI INSTALATE ÎMPREUNĂ SAU INTERSCHIMBATE).

Mai jos sunt imagini ale panourilor individuale pentru modelul de 2 persoane, Alte modele variaza.

Panoul frontal



Panoul inferior

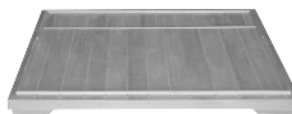

Panoul superior

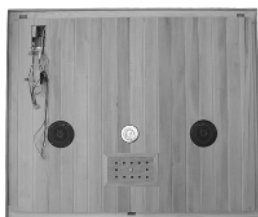

Panoul din spate



Stanga dreapta



Panouri laterale



Panou de banc



Panou de incalzire a bancului



1. INSTRUCȚIUNI DE SIGURANTA

1.1 AVERTISMENT

- (1) Sauna trebuie să fie amplasată în interior și într-o stare uscată,
- (2) Încălzitoarele de saună nu trebuie pulverizate cu apă,
- (3) Nu faceți duș sau nu pulverizați apă în interiorul saunei,
- (4) Nu acoperiți încălzitoarele cu prosoape sau haine pentru a preveni supraîncălzirea și incendiul,
- (5) Nu atingeți încălzitoarele în timpul și la scurt timp după utilizare, există riscul de arsuri din cauza pieselor fierbinți,
- (6) Instalarea și repararea trebuie efectuate de un electrician calificat.
- (7) Sauna trebuie oprită și are nevoie de o pauză cel târziu la 30 de minute după 2 ore de lucru.

1.2 PRUDENȚĂ

- (1) Consultați un medic înainte de a utiliza cabina cu infraroșu, atunci când suferiți de o boală sau alte probleme de sănătate, în special boli de inimă sau tulburări circulatorii, sau luați medicamente.
- (2) Femeile însărcinate și sugarii sunt interzise,
- (3) Copiii cu vârsta peste 6 ani pot folosi sauna numai sub supravegherea adulților,
- (4) Dacă vă simțiți inconfortabil atunci când utilizați cabina cu infraroșu, opriți-vă imediat și adresați-vă medicului dumneavoastră.



2. DATE TEHNICE

Model	J10100	
Material lemnos	Cucută	
Lungime	1000 milimetri	
Lățime	1300 milimetri	
Înălțime	1950 milimetri	
Voltaj	230V, 50HZ	
Încălzitor	Putere totală	1750W
	Încălzitor de carbon	1 x 80W 2 x 125W 4 x 280W 1 x 330W

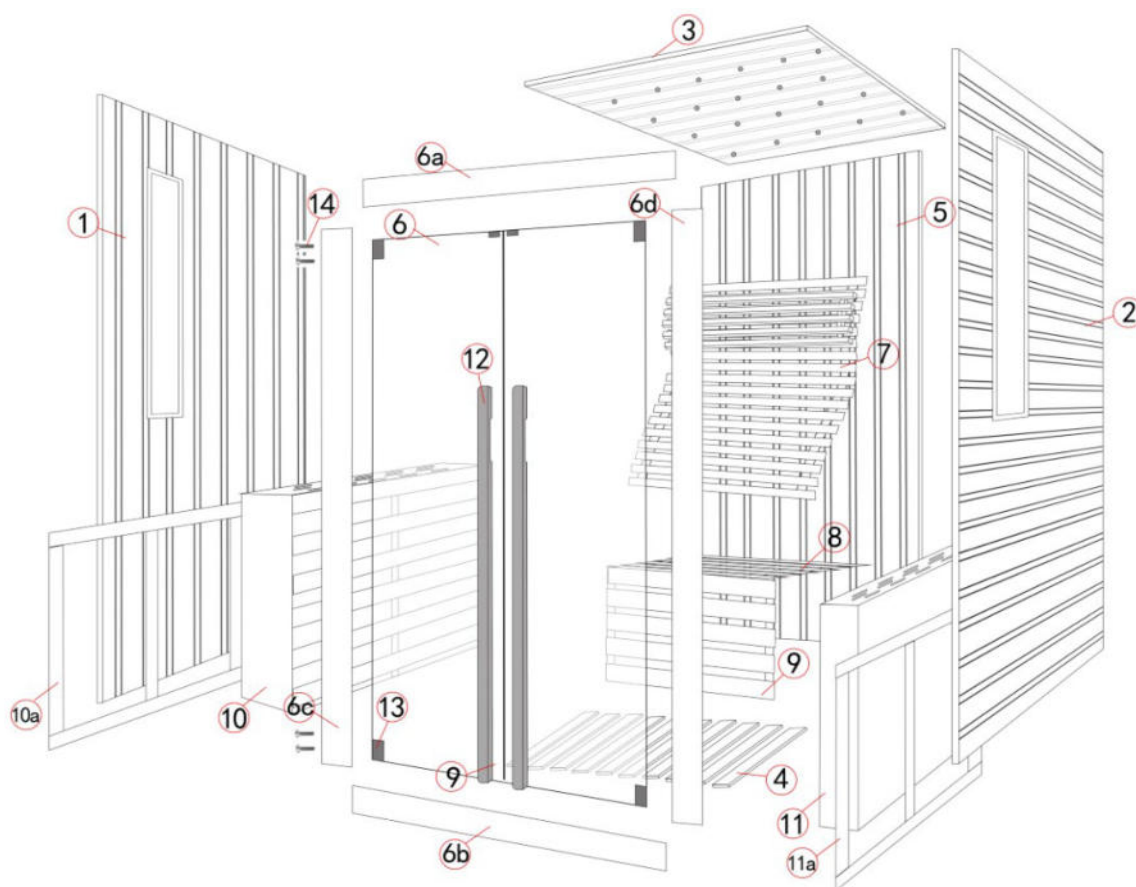
3. LISTA PĂRȚILOR:



NU.	NUME	CANTITATEE
1	Panoul din stânga	1
2	Panoul din dreapta	1
3	Panou de tavan	1
4	Încălzitor de carbon prin pardoseală	1
5	Panoul din spate	1
6	Uși din sticlă	2
6a	Cadru superior din panoul frontal	1
6b	Lamă cadru inferior a panoului frontal	1
6c	Lamă cadru stânga a panoului frontal	1
6d	Lamă cadru dreapta a panoului frontal	1
7	Spătar + Tetieră	1
8	Bancă	1
9	Panou suport banca	1

10	Cotiera stângă	1
10	Cadru cotieră stângă	1
11	Cotiera dreaptă	1
11a	Cadru drept pentru cotieră	1
12	Mânerul ușii	2
13	Balama	4
14	Șurub M6 * 100 	8
15	Învelitoare de acoperiș	25
16	Șurub M3.5 * 40 	1

4. INSTRUCȚIUNI DE ASAMBLARE

4.1 LOCUL DE INSTALARE

- (1) Terenul plat și solid din interior,
- (2) uscat și rezistent la umiditate,
- (3) Sursă de alimentare de 230V cu fir de împământare.

4.2 ETAPELE DE ASAMBLARE

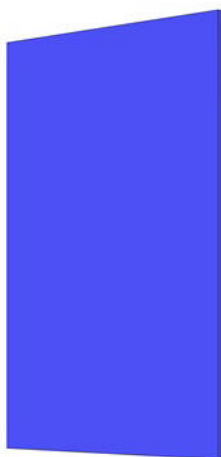

(1) Așezați panoul din spate pe sol. spate

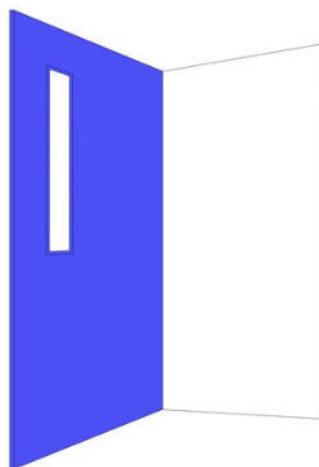

(2) Puneți panoul din stânga lângă panoul din și conectați-le prin cataramă exterioară

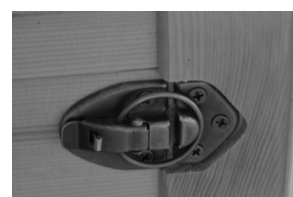

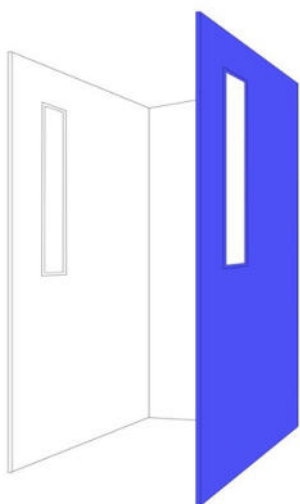

(3) Puneți panoul din dreapta lângă panoul din spate; și conectați corect panoul din dreapta și panoul din spate cu catarama exterioară presetată.

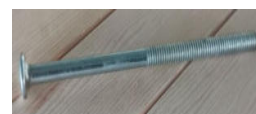
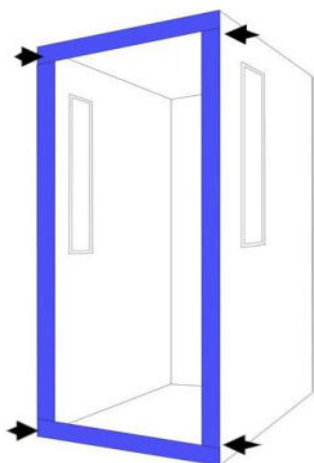

(4) Asamblați cadrul panoului frontal cu șuruburi M6 * 100,

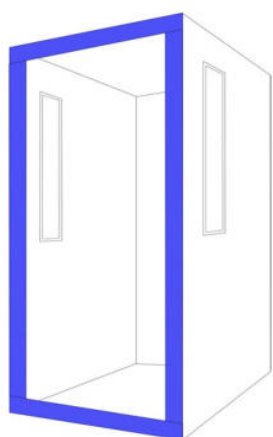

Inside Buckle

(5) Conectați corect panoul frontal la panoul din stânga și panoul din dreapta cu cataramele interioare presetate.

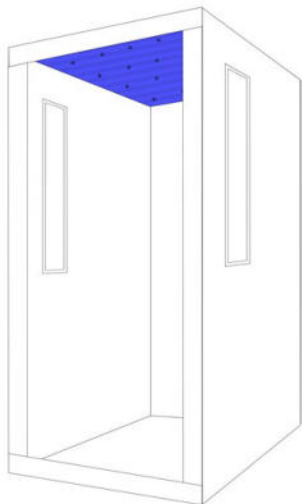

(6) Așezați panoul de tavan pe panourile instalate.

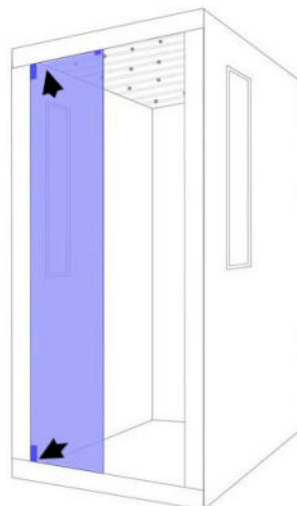

(7) Înșurubați balamalele la orificiile de șurub presetate pe panoul frontal, apoi instalați ușa de sticlă din stânga pe balamalele instalate.

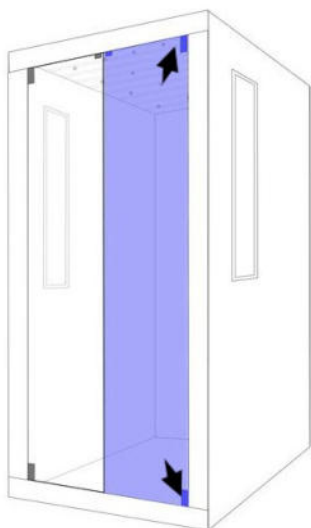

(8) Înșurubați balamalele la orificiile de șurub presetate pe panoul frontal, apoi instalați șurubul ușii de sticlă din dreapta pe balamalele instalate.

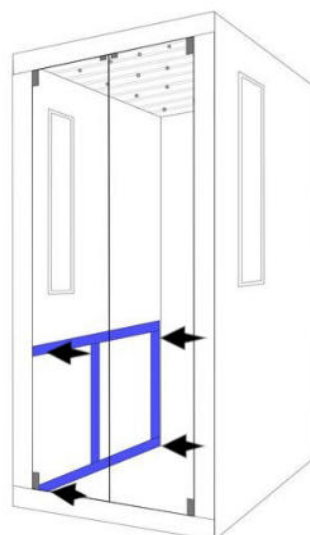

(9) Înșurubați cadrul cotierei stângi la panoul stâng cu M3.5 * 40.

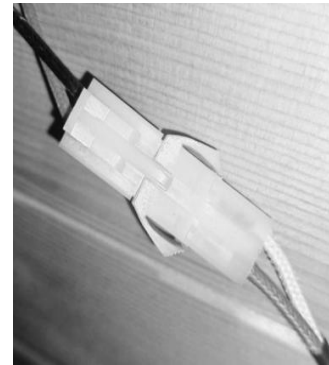
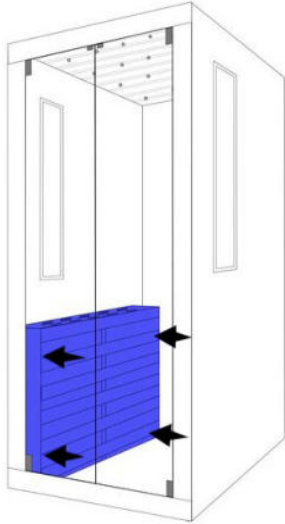

(10) Conectați conectorul încălzitorului pe cotiera stângă,
apoi înșurubați cotiera stângă pe cadrul cotierei stângi cu șurub M3.5 * 40,
Notă: Nu prindeți cablurile între panouri!

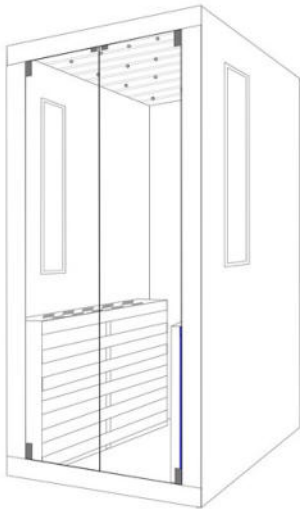

(11) Înșurubați cadru cotieră dreapta la panoul
din dreapta cu șurub M3.5 * 40.

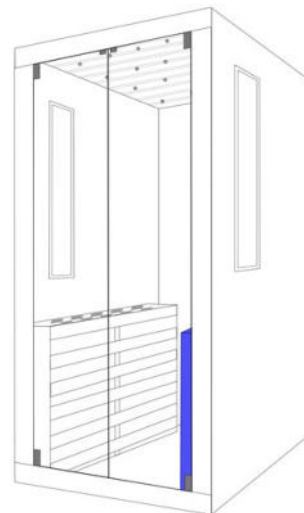

(12) Conectați conectorul încălzitorului pe cotiera
dreaptă, apoi înșurubați Cotiera dindreapta cadr
uluicu șurub M3.5 * 40,
Notă: Nu prindeți cablurile între panouri!



(13) Așezați încălzitorul cu carbon de podea lângă panoul frontal și conectați conectorul încălzitorului.

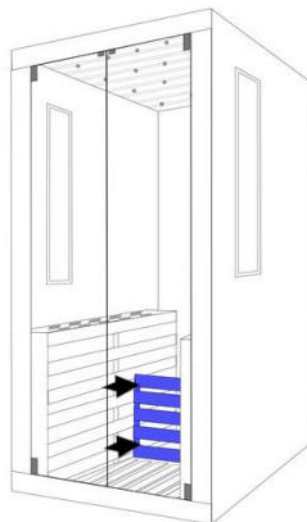

(14) Așezați panoul de susținere a banchetei lângă încălzitorul de carton Floor și conectați conectorul încălzitorului, apoi înșurubați-l la bătătură a cotierelor.

Notă: Nu prindeți cablurile între panouri!

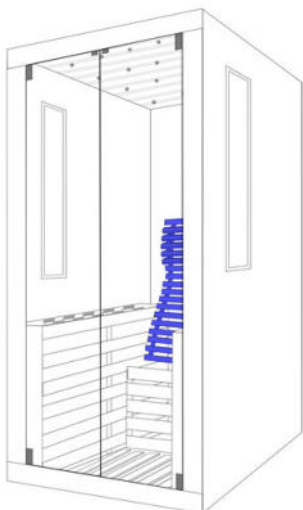

(15) Așezați spătarul pe bătătura cotierelor și conectați conectorul de încălzire a spătarului, apoi așezați tetiera pe spătar,

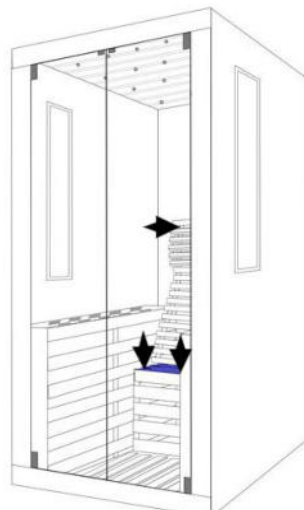

(16) Așezați banca pe panoul de suport al băncii și conectați conectorul încălzitorului de bancă. Conectați bine bancheta și spătarul, apoi fixați-le pe bătătura cotierelor cu ajutorul șuruburilor M3.5*40.

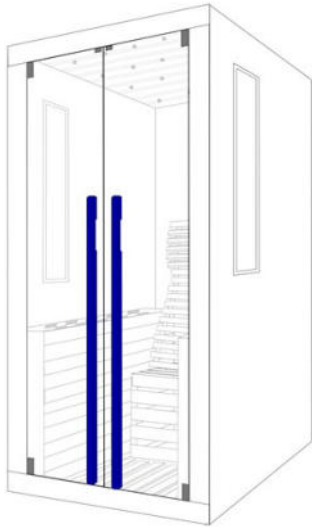

(17) Montați mânerul ușilor.

4.3 CONEXIUNE PRIN CABLU

Toate cablurile sunt pe panoul de tavan:

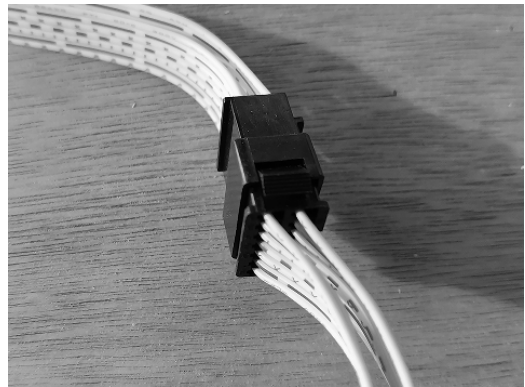

(1) Conectați conectorii cablurilor de încălzire, (2) Conectați conectorii cablurilor panoului de comandă. Asigurați-vă că, cablurile nu sunt prinse între panoul de tavan și alte panouri.

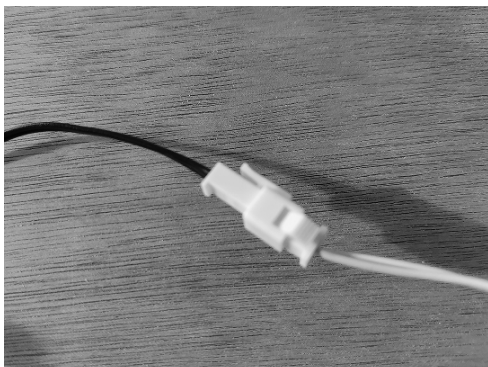

(3) Conectați conectorul senzorului de temperatură.

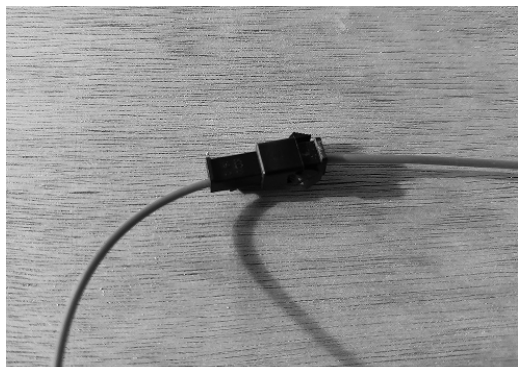

(4) Conectați conectorul cablului antenei.

4.4 INSTALAȚI CAPACUL DE PRAF

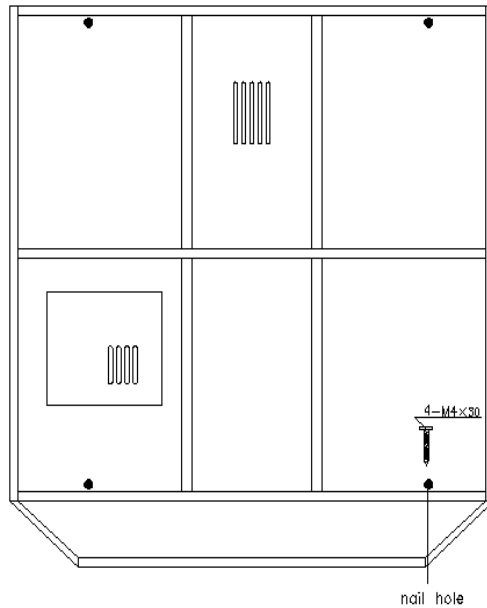

Montați capacul de praf cu șuruburi pe acoperiș

5. INSTRUCȚIUNI DE UTILIZARE

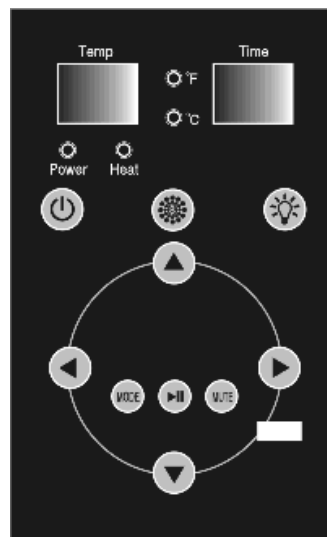

5.1 DOUĂ ECRANE DE AFIȘARE:

- (1) Ecran stânga: temperatura în timp real
- (2) Ecran dreapta: Timp rămas

5.2 PATRU INDICATORI LED:

- (1) Indicator de alimentare: Pornire
- (2) Indicator de căldură: Încălzire saună
- (3) Indicator F: gradul Fahrenheit
- (4) Indicator C: gradul celsius

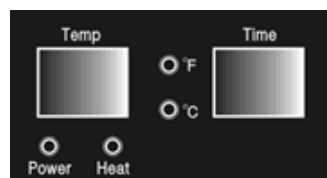

5.3 ZECE TASTATE:

(1) **PUTERE**  : sauna pornit/oprit,



(2) **LUMINĂ**:  lumini interioare/exteroare:



- Apăsați-l pentru a aprinde lumina interioară,
- apoi apăsați-l pentru a stinge lumina interioară și aprindeți lumina exteroară,
- apoi apăsați-l pentru a aprinde lumina interioară/exteroară,
- apoi apăsați-l pentru a stinge lumina interioară/exteroară.

(3) **LUMINĂ COLOR**:  lumină de terapie prin culoare:



- Apăsați-l pentru a aprinde/stinge lumina color,
- când lumina color este aprinsă, țineți apăsată tastatura "Color Light" timp de 2 secunde, ecranul de afișare a temperaturii arată "LX" (X pentru 1-9),
- apoi apăsați din nou tastatura pentru a schimba culoarea, lumina și starea.

(4) **TEMPERATURA**  și  :

-Apăsați tastatura  sau  pentru a crește sau scădea temperatura cu 1 grad la un moment dat, Țineți-l apăsat pentru reglare rapidă.

-Apăsați tastatura  și,  în același timp, pentru a converti temperaturile între Fahrenheit și Celsius.

(5) **TIMP**  și  :

-apăsați tastatura  sau  pentru a mări sau micșora timpul cu câte 1 minut, Țineți-l apăsat pentru reglare rapidă.

- în starea MODE, apăsați tastatura  și  pentru a regla volumul.

(6) **MOD**:  Apăsați-l pentru a selecta modul de radio, Bluetooth și USB, Numărul dispozitivului Bluetooth este BT301

(7) **REDARE/PAUZĂ**  :

- în modul Radio: apăsați-l timp de 3 secunde pentru a căuta și stoca automat canale radio, când căutarea s-a încheiat, apăsați-o pe canalul următor,
- în modul Bluetooth / USB: apăsați-l la muzica următoare.

(8) **MUTE**: 

- în modul FM: apăsați-l pentru mut,
- în modul Bluetooth și USB: apăsați-l pentru pauză.

6. ÎNTREBĂRI FRECVENTE

PS: ASIGURAȚI-VĂ CĂ OPRIȚI ELECTRICITATEA ÎNAINTE DE A O FACE.

În cazul în care cablul de alimentare este deteriorat, acesta trebuie înlocuit de producător, de agentul său de service sau de persoane calificate în mod similar, pentru a evita un pericol.

1. Panourile de control nu funcționează

Reconectați cablurile panourilor de control

2. Indicatorul de alimentare nu este aprins

Re-apăsați protectorul de supracurent după cum urmează:

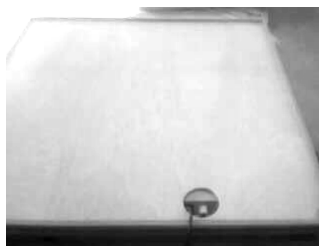

3. Lumina de citire nu funcționează

-verificați și reconectați cablul luminii,

-schimbați cu o lumină nouă

Împingeți în jos lumina de la panoul de acoperiș, apoi deconectați conectorul cablului,

Schimbați cu o lumină nouă și conectați conectorul cablului.



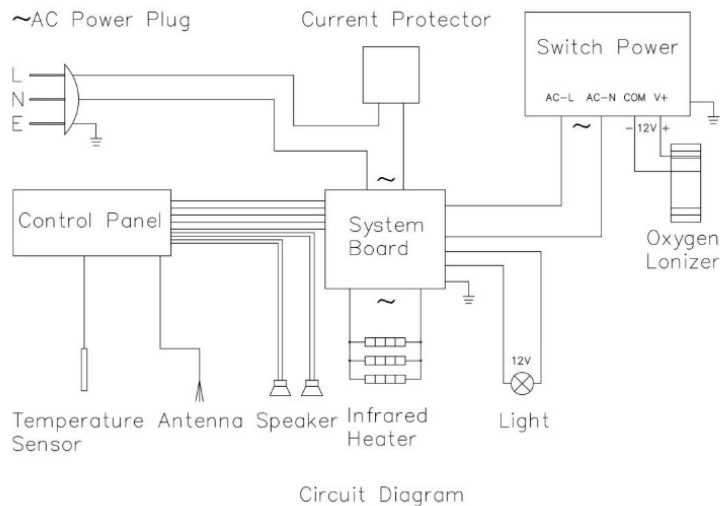

4. Încălzitorul nu se încălzește

	Problemă	Explicație	Soluție
1	O parte din încălzitor se încălzește	Încălzitorul este defect	Înlocuiți-l cu un încălzitor nou
		Conectorul încălzitorului nu este conectat bine sau este ars.	Conectați-le strâns
2	Întreaga cameră nu se încălzește	Conectorul cablului panoului de control este slăbit	Reconectați bine conectorii panoului de control
		Panoul de control este deteriorat	Înlocuirea unui nou panou de control
		Cutia de control este deteriorată	Înlocuirea unei casete de control noi
3	Încălzitorul de bancă nu se încălzește	Cablul încălzitorului de bancă nu este conectat strâns la priza de pe panoul din spate	Conectați-l strâns

7. ÎNTREȚINERE

1. Curățarea

- (1) Curățați cabina cu o cârpă umedă din bumbac și uscați cu un prosop curat și uscat,
- (2) Curățați sticla cu un produs de curățat geamuri / geamuri și o cârpă moale,
- (3) Nu turnați apă în panoul de control și nu îl curățați cu o cârpă umedă,
- (4) Nu utilizați agenți chimici de curățare pentru a curăța cabina,
- (5) Vă rugăm să strângeți șuruburile bancului la fiecare trei luni, evitați slăbirea sau căderea.

2. Transport și depozitare

1. Evitați expunerea la ploaie, zăpadă sau coliziuni puternice în timpul transportului.
2. Nu depozitați cutiile de carton într-un mediu umed.