

# Asamblare și Instrucțiuni de funcționare

Cabină cu infraroșu și saună finlandeză: J30130



## **PREFAȚĂ**

**Vă mulțumim că ați achiziționat produsul nostru!**

**Vă rugăm să citiți cu atenție aceste instrucțiuni înainte de asamblare și să le păstrați.**

**Notați numărul de serie al saunei dvs. pe spatele cardului de garanție. Acesta va fi util pentru urmărirea sau serviciul post-vânzare.**

**Numărul de serie se află pe peretele din spate al saunei, împreună cu plăcuța de identificare.**

## **1. INSTRUCȚIUNI DE SIGURANȚĂ**

### **1.1. AVERTISMENT**

**(1) Sauna trebuie să fie instalată într-o încăpere uscată.**

**(2) Cuptoarele saunei nu trebuie să fie stropite cu apă.**

**(3) Nu faceți duș și nu pulverizați apă în saună.**

**(4) Nu acoperiți caloriferele cu prosoape sau haine pentru a evita supraîncălzirea și incendiile**

**(5) Nu atingeți caloriferele în timpul și la scurt timp după utilizare, există riscul de arsuri de la părțile fierbinți**

**(6) Instalarea și repararea trebuie efectuate de un electrician calificat.**

**(7) Sauna trebuie oprită și are nevoie de cel puțin 30 de minute de odihnă după 2 ore de funcționare.**

### **1.2 PRECAUTII**

(1) Consultați un medic înainte de a utiliza cabina cu infraroșu dacă suferiți de vreo boală sau de alte probleme de sănătate, în special boli cardiace sau circulatorii, sau dacă luați medicamente.

(2) Femeile însărcinate și copiii mici sunt interzise,

(3) Copiii cu vârsta de peste 6 ani pot utiliza sauna numai sub supravegherea unui adult,

(4) Dacă vă simțiți rău în timpul utilizării cabinei cu infraroșu, întrerupeți-o imediat și consultați-vă medicul.

## **2. DATE TEHNICE**

Model	J30130	
Material	Hemlock	
Lungime	1300 mm	
Latime	1200 mm	
Înălțime	2000 mm	
Tensiune	230V/380V, 50HZ	
Putere	A radiatorului	3,5kW + 1000W
	Încălzire cu spectru complet	2 x 300W, 1 x 400W
	Cuptor	3,5 kW

## **3. LISTA COMPONENTE**

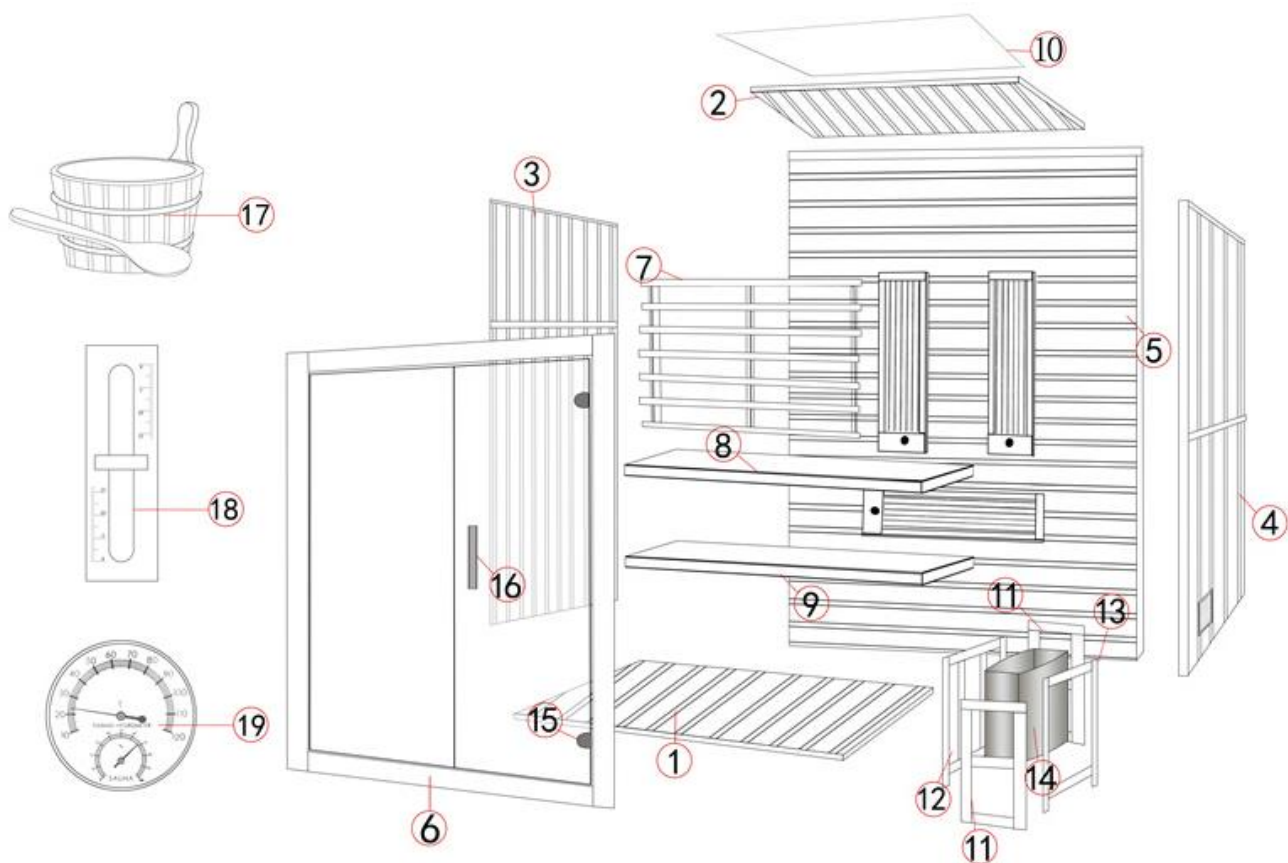

NEIN.	NAME	QTY
1	element de podea	1
2	panou de tavan	1
3	panoul lateral 1	1
4	panoul lateral 2	1
5	panoul din spate	1
6	element frontal	1
7	spătar	1
8	Scaunul 1	1
9	scaunul 2	1
10	acoperiș de praf	1
11	Grila cuptorului 1	2
12	Grila cuptorului 2	1
13	Grila cuptorului 3	1
14	încălzitor de saună	1
15	balama	2
16	clanta	1
17	Găleți și creatori	1
18	termometru	1
19	clepsidră	1
20	Pietre de saună	1
21	garnitură de sticlă	1
22	SURUB M3,5*40	15



--	--	--

#### 4. INSTRUCȚIUNI DE MONTAJ

##### 4.1 SITE-UL

- (1) Podeaua interioară plată și solidă,
- (2) uscat și rezistent la umiditate,
- (3) Sursă de alimentare 230V sau 400V cu fir de împământare.

##### 4.2 PASI DE INSTALARE

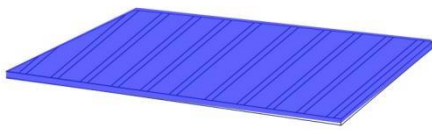

- (1) Așezați placa de jos pe sol.

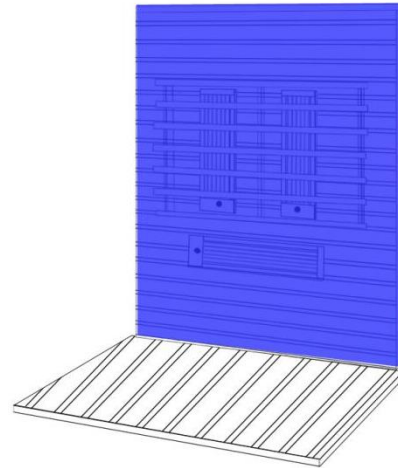
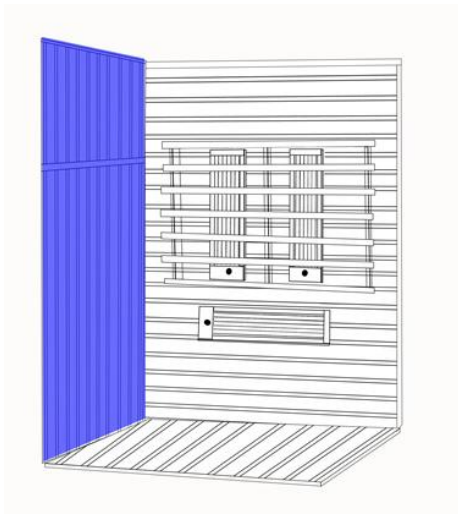

- (2) Puneți panoul din spate pe panoul de jos.



- (3) Așezați panoul din stânga lângă panoul de podea și conectați-l corespunzător la panoul din spate cu cataexterioare prestabilite.

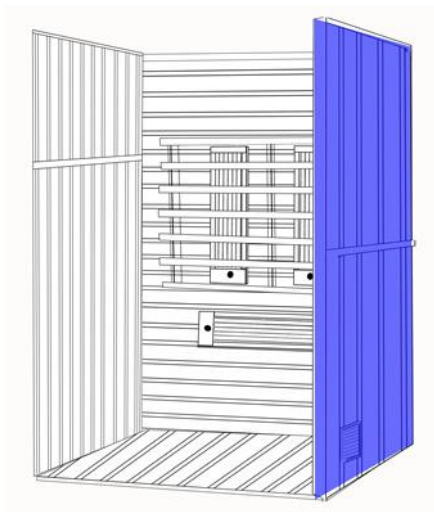

(4) Așezați panoul din dreapta lângă panoul de jos și conectați-l la panoul din spate cu catramele exterioare prestabilite.

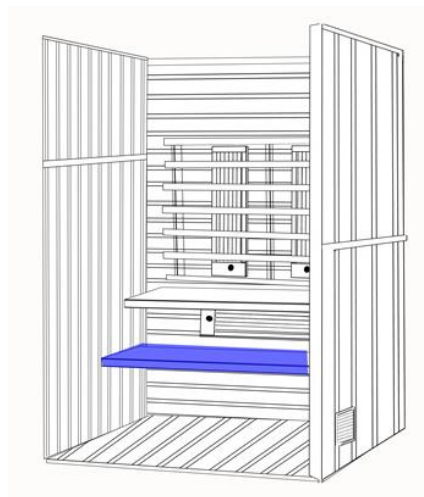
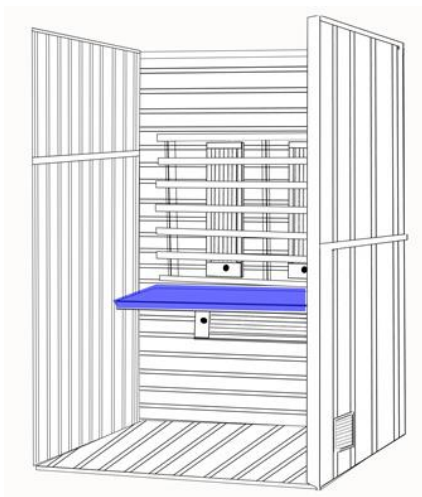

(5) Așezați banca superioară pe (6) Așezați banca inferioară pe toaie presetate toje prestabilite

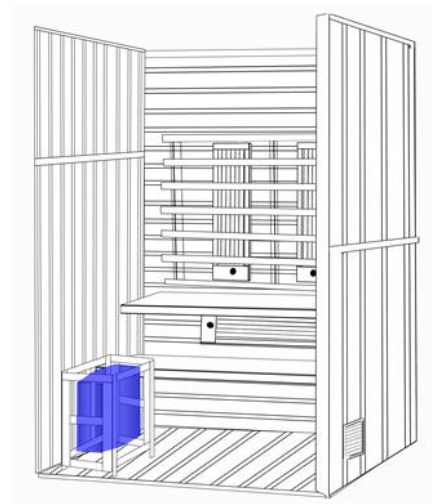
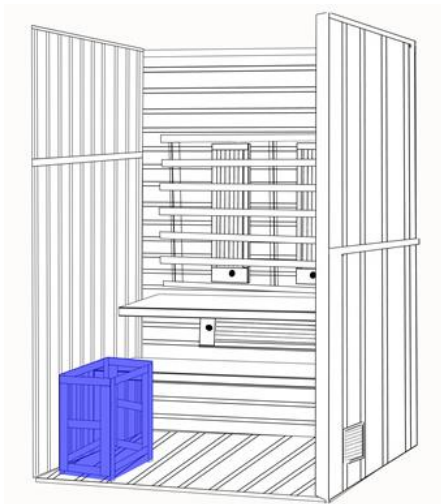

(7) Montați grilajele de încălzire (cu șuruburi M3.5\*40) (8) Montați încălzitorul de saună pe Grila conform manualului pentru aragaz.



(9) Montați panoul frontal la stânga (10) Montați capacul de praf panourile laterale instalate



(10) Asamblați mânerul ușii și garnitura de sticlă și panou din dreapta cu cataramă exterioară prestabilite.

#### 4.3 CONECTAREA CABLURILOR

Toate cablurile sunt amplasate pe placa de tavan:

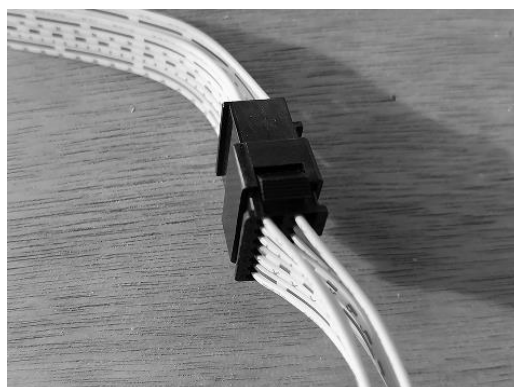

(1) Conectați ștecherul cablului de încălzire, (2) Conectați ștecherul cablului de comandă. asigurați-vă că cablurile nu sunt prinse între ele panou de tavan și alte panouri.

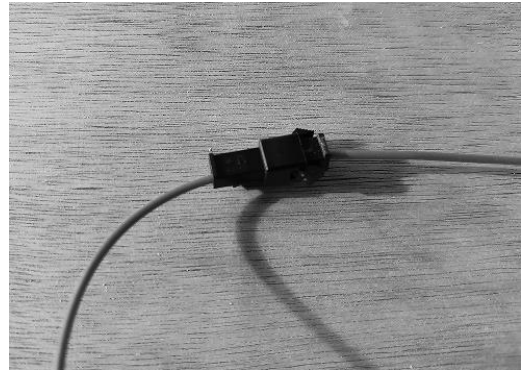
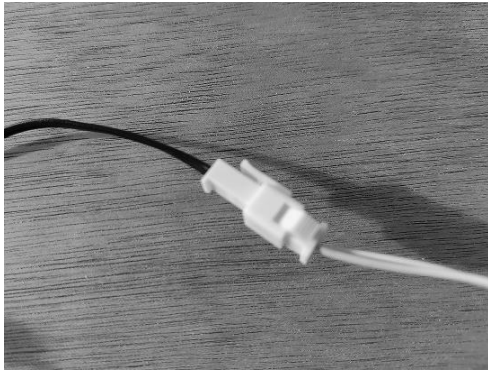

(3) Conectați conectorul senzorului de temperatură. (4) Introduceți ștecherul cablu de antenă.

#### 4.4 INSTALEAȚI CAPACUL DE PRAF

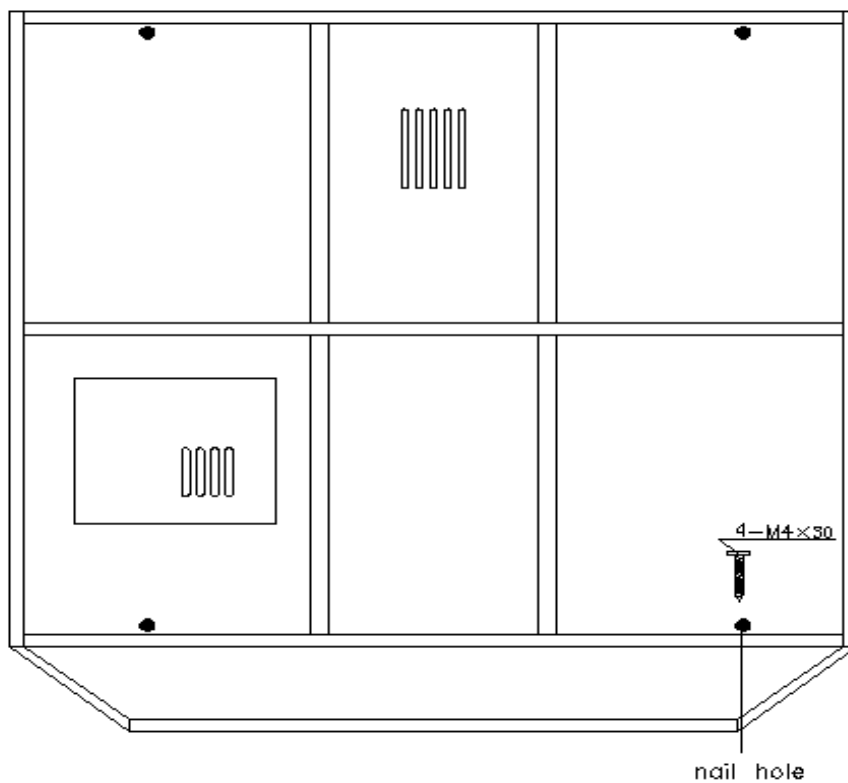

Montați capacul de praf pe acoperiș cu șuruburi

#### 4.5 Conectarea cablului cuptorului

- (1) Utilizați cablul de cauciuc pentru cuptor: tip H07RN-F sau echivalent.
- (2) Vă rugăm să citiți cu atenție manualul de utilizare al cuptorului înainte de a instala cablul cuptorului.
- (3) Solicitați unui electrician să instaleze cablul cuptorului.

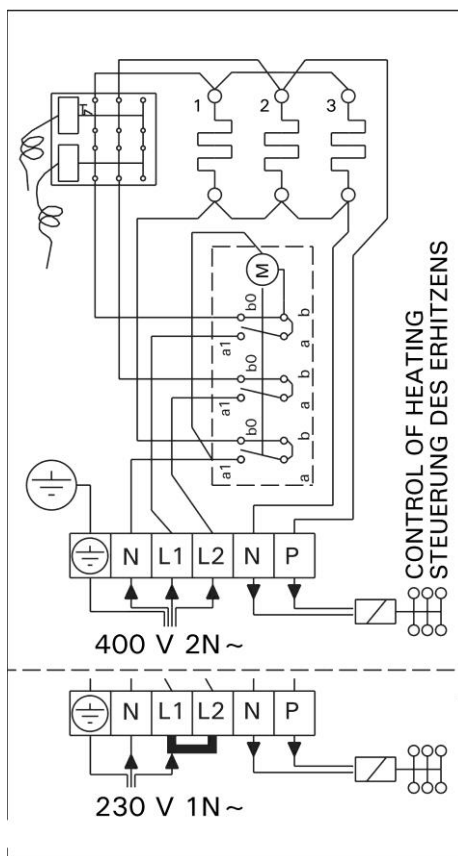

#### 4.6 Pietre de saună

(1) Spălați pietrele de saună înainte de utilizare.

(2) Finisați pietrele de saună în mod corect, conform instrucțiunilor cuptorului:

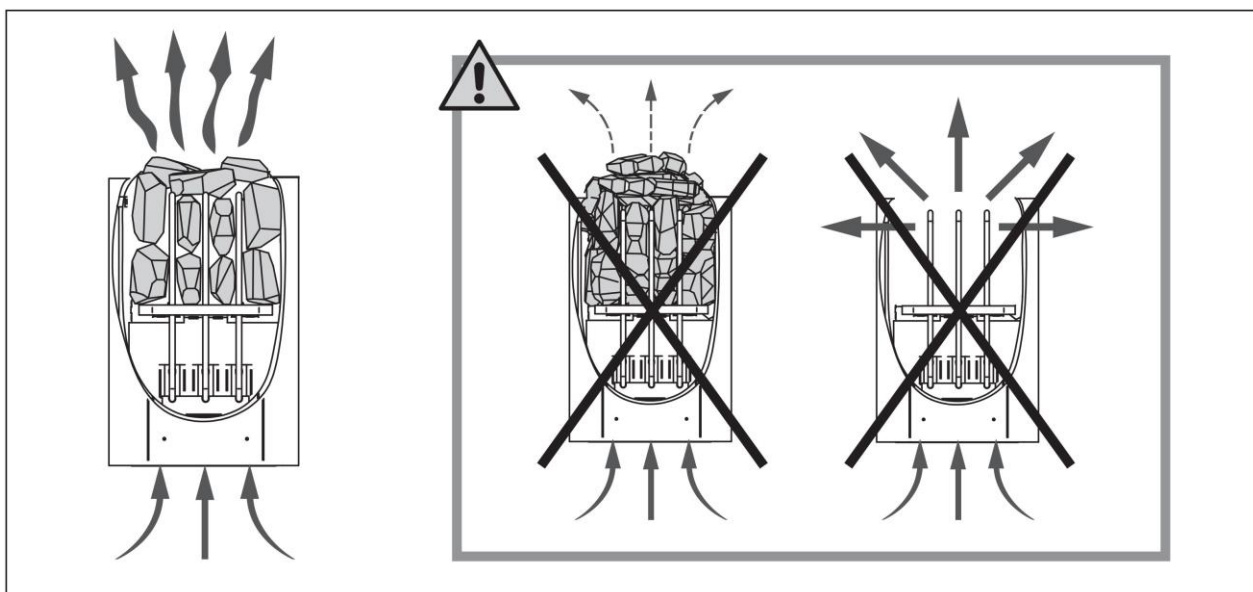

#### 4.7 Accesorii pentru saună

(1) Atașați termometrul și clepsidra pe peretele interior.

(2) Poziționați găleata și cupa după cum doriți.

## 5. INSTRUCȚIUNI DE UTILIZARE

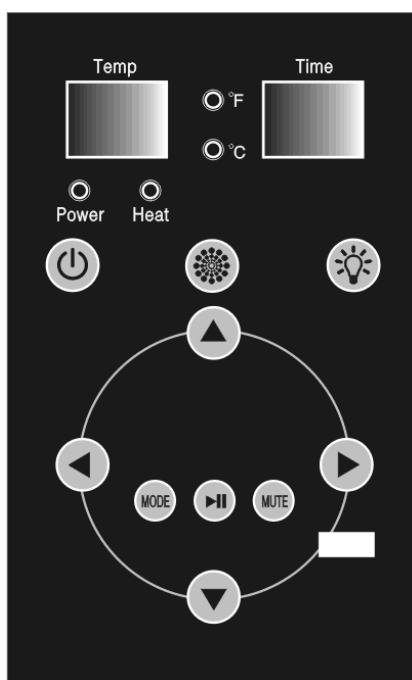

### BEDIENFELD

#### 5.1 DOUĂ ECRANE:

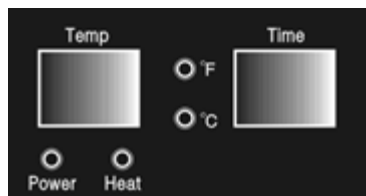

- (1) Ecran din stânga: temperatură în timp real
- (2) Ecran din dreapta: timpul rămas



#### 5.2 PATRU INDICATORI CHEIE:

- (1) Indicator de alimentare: pornit
- (2) Indicator de căldură: Încălzitor de saună
- (3) Afișaj F: grade Fahrenheit
- (4) Indicator C: grade Celsius

#### 5.3 ZECE TASTE:

- (1) **POWER**  : pornire/oprire saună,
- (2) **LUMINA**  : iluminat interior/exterior:  
-Apăsați butonul pentru a aprinde lumina interioară,

- Apoi apăsați pentru a stinge lumina interioară și a porni lumina exterioară,
- Apoi apăsați pentru a aprinde lumina interioară/exterioară, .
- Apoi apăsați pentru a stinge lumina interioară/exterioară.

### (3) LUMINĂ DE CULOARE :

Lumină pentru terapie prin culoare:

Apăsați butonul pentru a aprinde/stinge lumina colorată,

- Când lumina de culoare este aprinsă, apăsați butonul „lumină de culoare” timp de 2 secunde, afișajul temperaturii arată „LX” (X pentru 1-9),
- apoi apăsați din nou tastatura pentru a schimba culoarea și starea luminii.

### (4) TEMPERATURA si :

Apăsați tastatura sau pentru a crește sau scădea temperatura cu 1 grad o dată, țineți butonul apăsat pentru o reglare rapidă.

Apăsați butoanele și în același timp pentru a seta temperatura între pentru a schimba Fahrenheit și Celsius.

### (5) ZEIT si :

Apăsați butonul sau pentru a mări sau micșora timpul cu 1 minut, țineți butonul apăsat pentru o reglare rapidă. - În starea MOD, apăsați butoanele și pentru a regla volumul.

### (6) MODE :

Apăsați acest buton pentru a selecta modul Radio, Bluetooth și USB, Numărul dispozitivului Bluetooth este BT301

### (7) PORNIT/PAUSE :

- în modul radio: apăsați lung timp de 3 secunde pentru a căuta automat și a salva canalele radio, Când căutarea este terminată, apăsați butonul pentru a merge la următorul canal,
- În modul Bluetooth/USB: Apăsați butonul pentru a trece la următoarea muzică

### (8) MUTE :

apăsați pentru a dezactiva sunetul,  
-În modul Bluetooth și USB: apăsați butonul pentru a întrerupe.

## 6. SERVICII

### 6.1 ÎNTREȚINERE

- (1) Curățați cabina cu o cârpă umedă de bumbac și uscați cu un prosop curat și uscat,
- (2) Curățați geamul cu un detergent pentru geamuri/sticlă și o cârpă moale,
- (3) Nu turnați apă în panoul de control și nu îl curățați cu o cârpă umedă,
- (4) Nu utilizați agenți de curățare chimici pentru a curăța cabina,
- (5) Vă rugăm să strângeți șuruburile băncii la fiecare trei luni pentru a evita slăbirea sau căderea.