

Instrucțiuni de asamblare și utilizare

Sauna : **J10180**

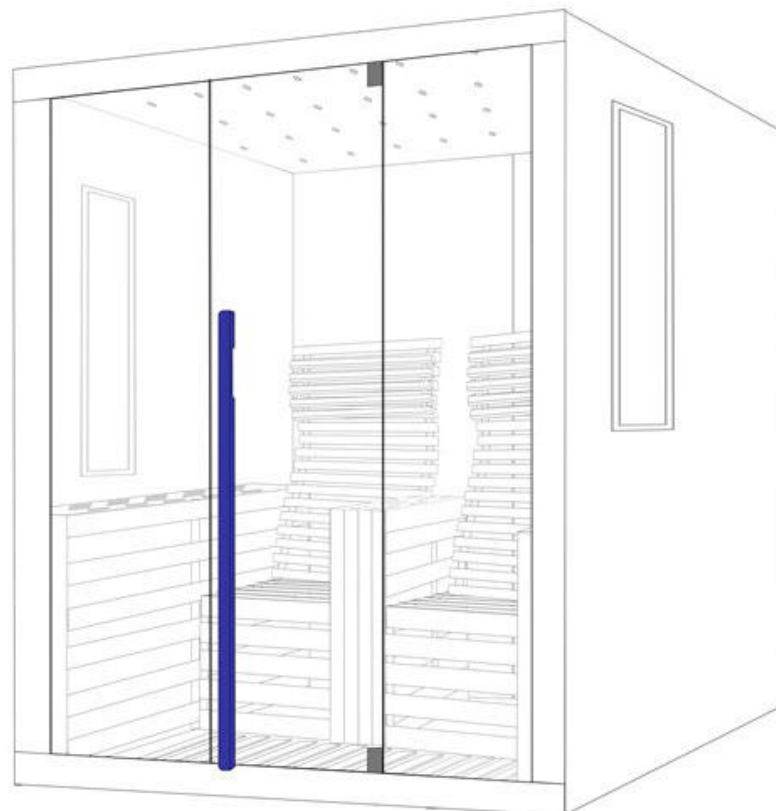

PREFAȚĂ

Stimate client,

Felicitări și vă mulțumim pentru achiziționarea saunei. Suntem siguri că vă veți bucura de multe beneficiile ei în anii următori.

Vă rugăm să citiți cu atenție aceste instrucțiuni înainte de a utiliza sauna pentru prima dată. Vă recomandăm să păstrați acest manual, astfel încât să îl puteți verifica la intervale regulate și să vă referiți la el în viitor,

Specificațiile tehnice, ilustrațiile și dimensiunile din acest manual nu sunt obligatorii. Orice revendicări pot fi derivate din acestea. Ne rezervăm dreptul de a face îmbunătățiri fără a modifica aceste instrucțiuni. De mii de ani, căldura a fost folosită pentru a crește bunăstarea și pentru a ușura plângerile musculo-scheletice.

a sistemului musculo-scheletic. Descoperiți efectul relaxant și regenerant al căldurii plăcute asupra corpului, minții și sufletului. Căldura plăcută a razelor infraroșii stimulează circulația sângelui și accelerează metabolismul,

Tensiunea musculară este ușurată și, în cele din urmă, întregul sistem imunitar este întărit.
Vă dorim mult succes!

●●●CUPRINS

Proprietăți tehnice generale-----	(3)
Informații despre ambalaj și panoul individual-----	(3)
Avertizare și instrucțiuni de siguranță-----	(5)
Lista pieselor -----	(6)
Instrucțiuni de asamblare -----	(7)
Instrucțiuni de utilizare a panoului de control-----	(13)
Întrebări frecvente-----	(15)
Întreținere-----	(16)

●CARACTERISTICI TEHNICE GENERALE

1. Funcții prelucrate de microprocesoare
2. Temperatură reglabilă de la 30 ° C la 65 ° C
3. Timp de staționare reglabil de la 1 la 99 de minute
4. Senzor digital de temperatură
5. Tastă tactilă moale
6. Încălzitor cu durată lungă de viață

●●●Ambalaje și informații individuale despre panouri

VĂ RUGĂM SĂ IDENTIFICAȚI ACELAȘI NUMĂR PE TOATE CUTIILE DE CARTON. DE EXEMPLU: "NO.001 1 DIN 3" , "NO.001 2 DIN 3" , "NO.001 3 DIN 3" pe ambalajul cutiei. APOI PUTEȚI ASAMBLA SETUL NOSTRU FOARTE UȘOR.

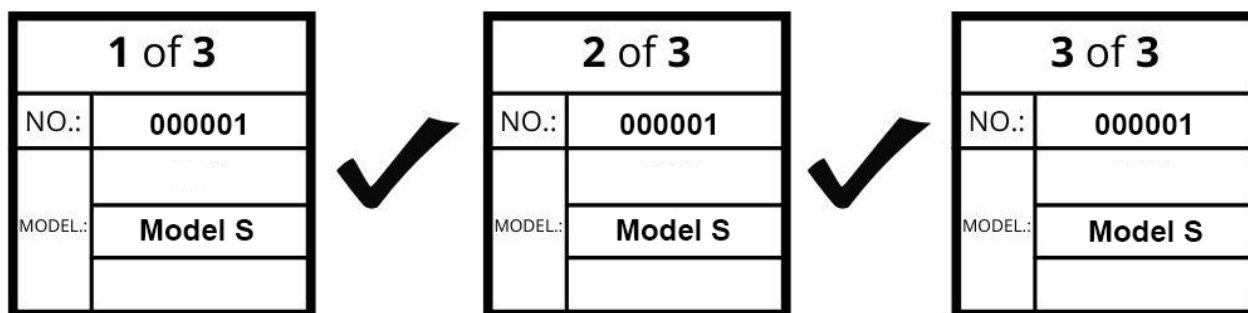

NOTĂ: NU AMESTECAȚI PACHETELE (PĂRȚI CU DIFERITE SERII NU POT FI INSTALATE ÎMPREUNĂ SAU INTERSCHIMBATE).

Mai jos sunt imagini ale panourilor individuale pentru modelul de 2 persoane, Alte modele variaza.

Panoul frontal



Panoul inferior

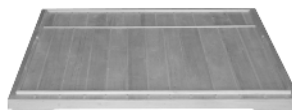

Panoul superior

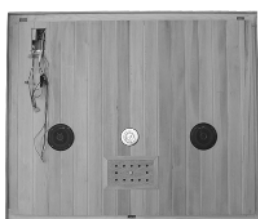

Panoul din spate



Panouri laterale
Stânga



dreapta



Panou banca



Panou de incalzire banca



1. INSTRUCȚIUNI DE SIGURANTA

1.1 AVERTISMENT

- (1) Sauna trebuie să fie amplasată în interior și într-o stare uscată,
- (2) Încălzitoarele de sauna nu trebuie pulverizate cu apă,
- (3) Nu faceți duș sau nu pulverizați apă în interiorul saunei,
- (4) Nu acoperiți încălzitoarele cu prosoape sau haine pentru a preveni supraîncălzirea și incendiul,
- (5) Nu atingeți încălzitoarele în timpul și la scurt timp după utilizare, există riscul de arsuri din cauza pieselor fierbinți,
- (6) Instalarea și repararea trebuie efectuate de un electrician calificat.
- (7) Sauna trebuie oprită și are nevoie de o pauză cel târziu la 30 de minute după fiecare 2 ore de lucru.

1.2 PRUDENȚĂ

- (1) Consultați un medic înainte de a utiliza sauna, atunci când suferiți de o boală sau alte probleme de sănătate, în special boli de inimă sau tulburări circulatorii, sau luați medicamente.
- (2) Femeile însărcinate și sugarii sunt interzise,
- (3) Copiii cu vârsta peste 6 ani pot folosi sauna numai sub supravegherea adulților,
- (4) Dacă vă simțiți inconfortabil atunci când utilizați sauna, opriți-vă imediat și adresați-vă medicului dumneavoastră.



2. DATE TEHNICE

Model	J10180	
Material lemnos	Cucută	
Lungime	1800 milimetri	
Lățime	1500 milimetri	
Înălțime	1950 milimetri	
Voltaj	230V, 50HZ	
Încălzitor	Putere totală	3100 W
	Încălzitor de carbon	2 x 80W 2 x 125W 2 x 175W 6 x 280W 2 x 330W

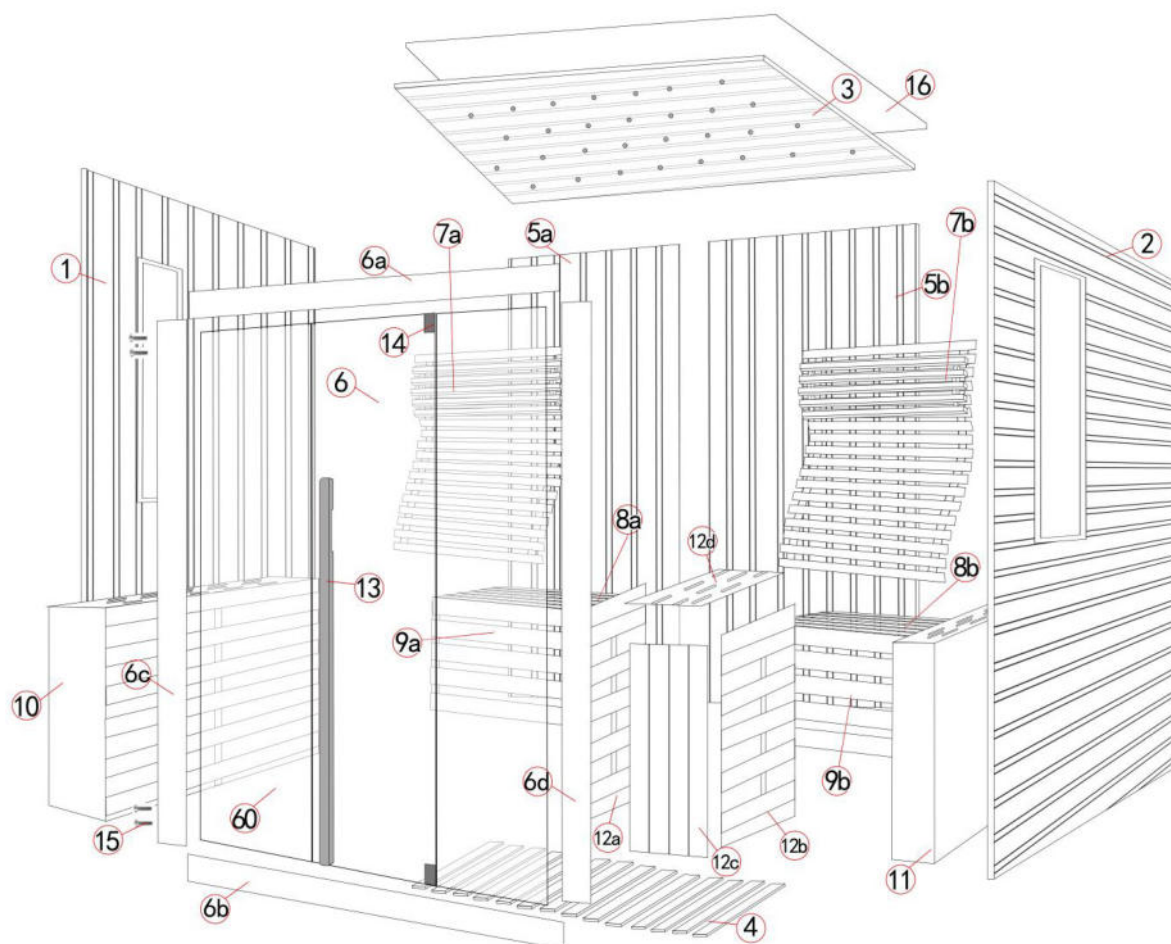
3. LISTA PĂRȚILOR:



NU.	NUME	CANTITATE
1	Panoul din stânga	1
2	Panoul din dreapta	1
3	Panou de tavan	1
4	Încălzitor de carbon prin pardoseală	1
5	Panoul din spate	2
6	Ușă de sticlă	1
60	Ferestre din sticlă	2
6a	Cadru superior din panoul frontal	1
6b	Lamă cadru inferior a panoului frontal	1
6c	Lamă cadru stânga a panoului frontal	1
6d	Lamă cadru dreapta a panoului frontal	1
7a	Spătar stânga + Tetieră	1
7b	Spătar dreapta + Tetieră	1

8a	Banca din stânga	1
8b	Banca din dreapta	1
9a	Panoul de sprijin al bancii din stânga	1
9b	Panoul de sprijin al bancii din dreapta	1
10	Cotiera stângă	1
11	Cotiera dreaptă	1
12a	Panoul stâng al cotierei din mijloc	1
12b	Panoul din dreapta al cotierei din mijloc	1
12c	Panoul frontal al cotierei din mijloc	1
12d	Panoul superior al cotierei din mijloc	1
13	Mânerul ușii	2
14	Balama	4
15	Șurub M6 * 100	8
		
16	Învelitoare de acoperiș	25
17	Șurub M3.5 * 40	1
		

4. INSTRUCȚIUNI DE ASAMBLARE

4.1 LOCUL DE INSTALARE

- (1) Teren plat și solid în interior,
- (2) Uscat și rezistent la umiditate,
- (3) Sursă de alimentare de 230V cu fir de împământare.

4.2 ETAPELE DE ASAMBLARE

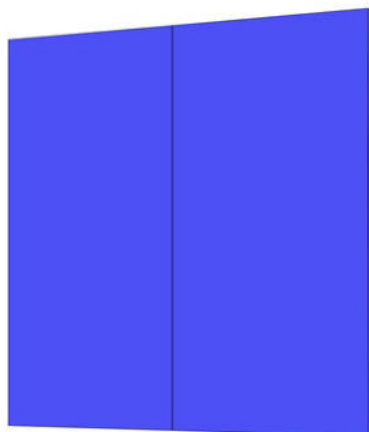

Inside Buckle

- (1) Instalați două părți ale panourilor din spate într-o singură parte cu cataramă interioară, și așezați panoul din spate pe sol.

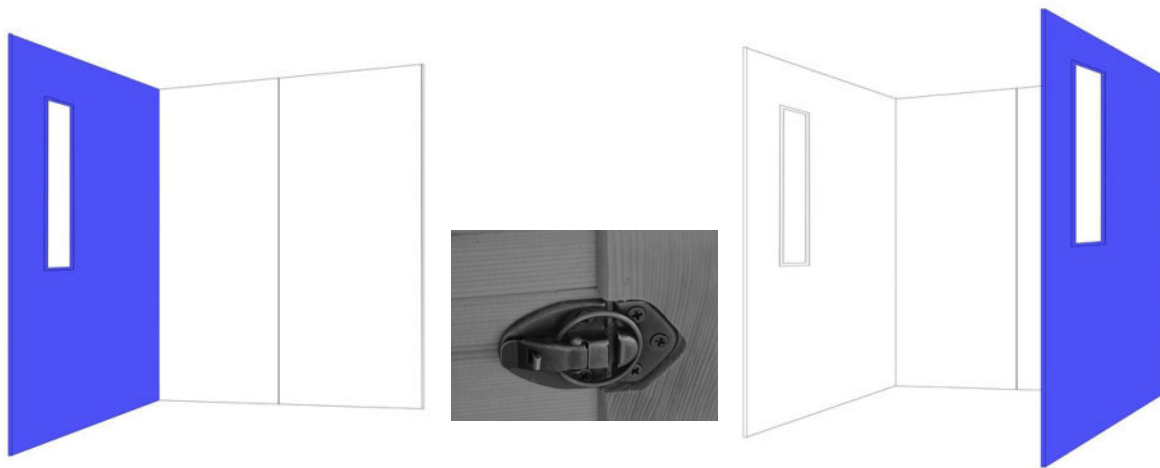

(2) Așezați panoul din stânga lângă panoul din spate (3) Plasați panoul din dreapta lângă panoul din spate, și conectați-le prin cataramă exterioare și conectați panoul din dreapta și panoul din spate

În mod corespunzător cu cataramă

exterioare prevazute

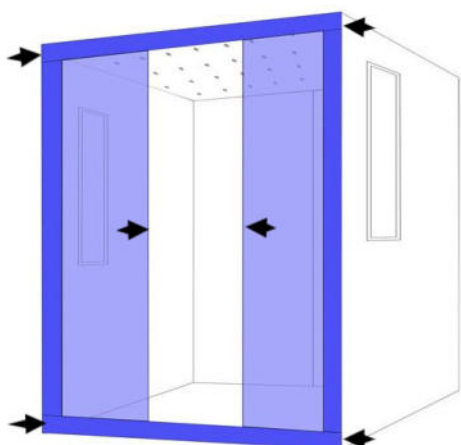

(4) Introduceți ferestrele de sticlă la găurile presetate ale cadrelor panoului frontal, apoi asamblați cadrul panoului frontal cu șuruburi M6 * 100. Notă: apropiați ferestrele de mijlocul panoului frontal.

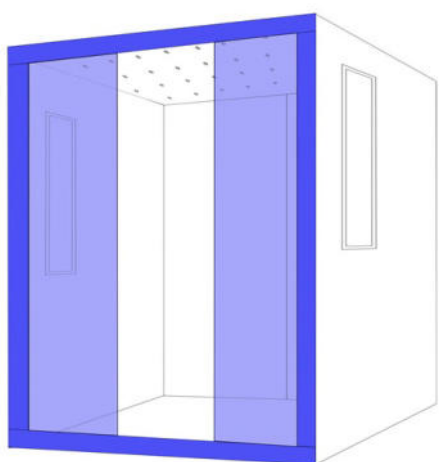

Inside Buckle

(5) Conectați corect panoul frontal la panoul din stânga și panoul din dreapta cu cataramele interioare prevazute.

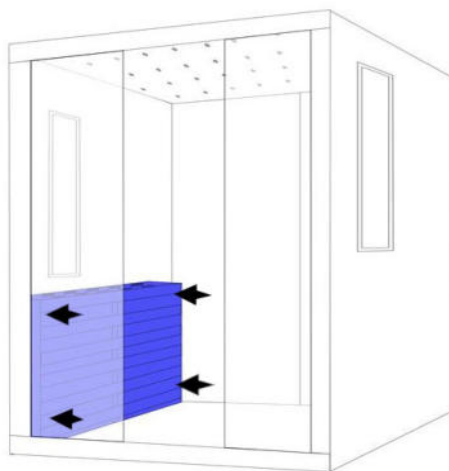
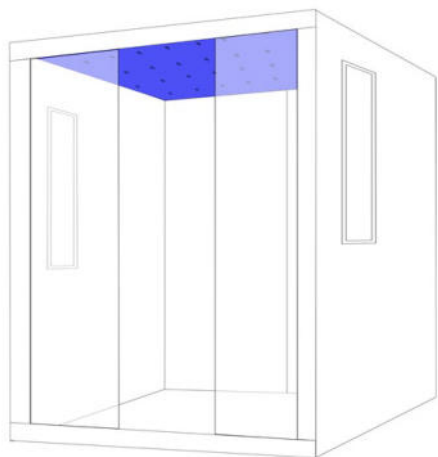

(6) Așezați panoul de tavan pe panourile instalate. (7) Conectați conectorul încălzitorului la cotiera stângă, apoi înșurubați cotiera stângă la panoul stâng.

Notă: Nu prindeți cablurile între panouri!

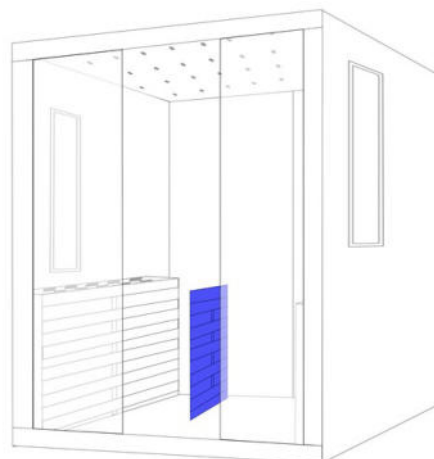
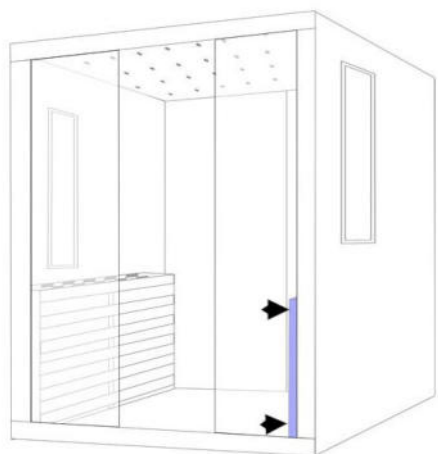

(8) Conectați conectorul încălzitorului la cotiera stângă, (9) Înșurubați panoul stâng al cotierei din mijloc lângă și înșurubați cotiera stângă la panoul din stânga, șipca de pe panoul din spate și conectați

Notă: Nu prindeți cablurile între panouri!

conectorii încălzitorului de carbon

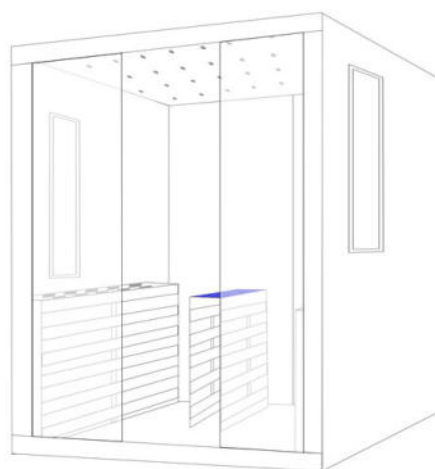
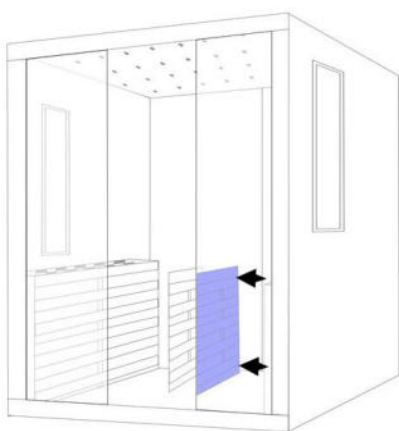

(10) Șurub Panoul din dreapta al cotierei din mijloc de lângă (11) Așezați panoul superior al cotierei din mijloc pe șipca de pe panoul din spate și conectați panourile instalate ale cotierei din mijloc. conectorul încălzitorului de carbon.

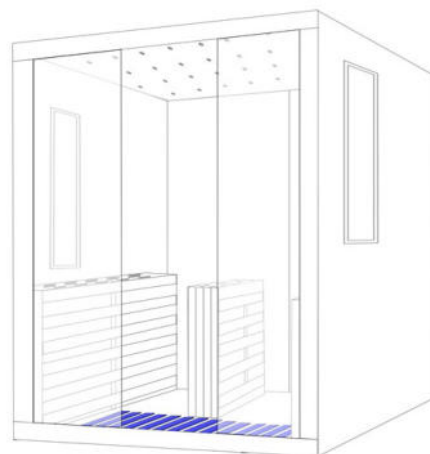
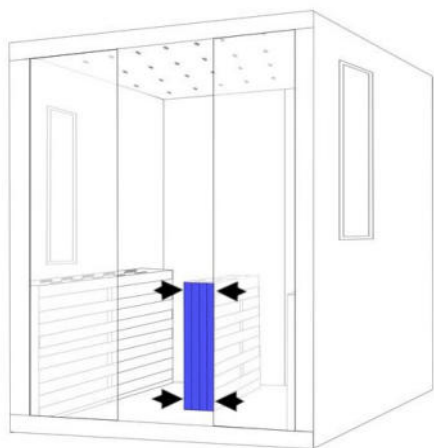

(12) Așezați panoul frontal al cotierei din mijloc la (13) Așezați încălzitorul de carbon de podea lângă față panourile de cotiere instalate și conectați-le bine, panoul și conectorul de conectare al încălzitorului. apoi înșurubați panoul cotierei stânga / dreapta în față panou de cotieră din mijloc cu șurub M3.5 * 40.

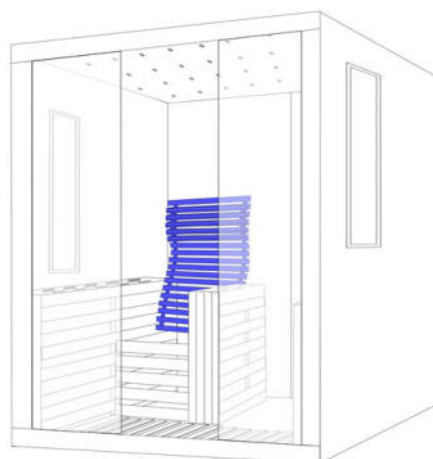
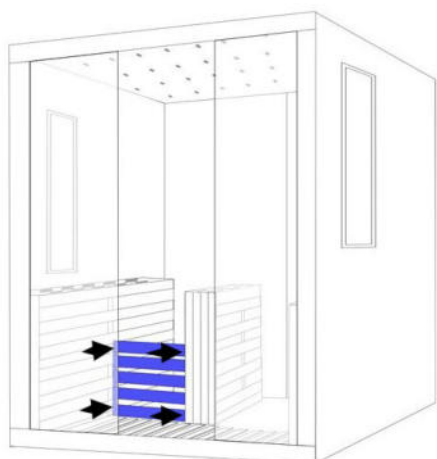

(14) Așezați panoul de sprijin al banchetei din stânga lângă podea (15) Așezați spătarul stâng pe bârna cotierelor, încălzitor de carton și conectorul conectorului încălzitorului. și conectorul conectorului încălzitorului de spătar, Apoi înșurubați-l la bara de cotiere. apoi așezați tetiera stângă pe spătar.

Notă: Nu prindeți cablurile între panouri!

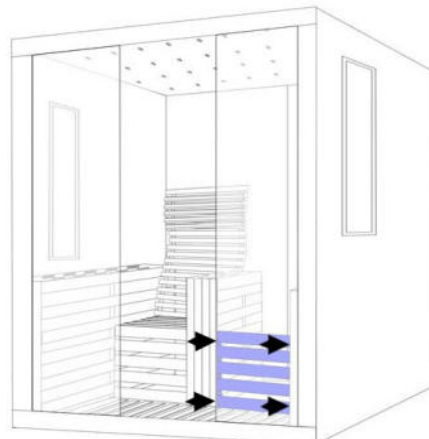
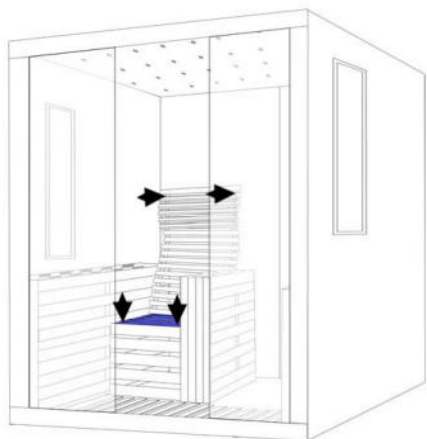

(16) Așezați banca stângă pe panoul de sprijin al banchetei din stânga, (17) Așezați panoul de sprijin al banchetei din dreapta lângă și conectorul de conectare al încălzitorului de banc. Conectați încălzitorul de carton de podea Bench și conectorul de priză al și spătarul bine, apoi fixați-le cu șuruburi M3.5 * 40 încălzitorul. Apoi înșurubați-l la bara de cotiere.

Notă: Nu prindeți cablurile între panouri!

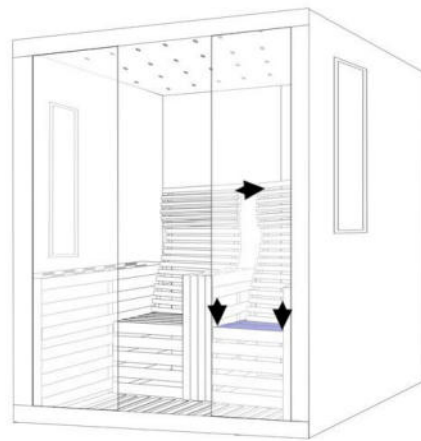
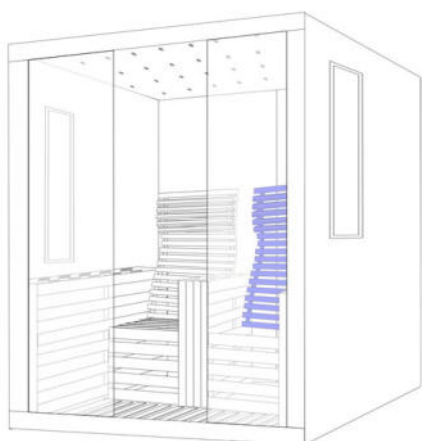

(18) Așezați spătarul drept pe bara cotierelor, (19) Așezați bancheta dreaptă pe banca dreaptă și conectorul de conectare al încălzitorului spătarului, al panoului de sprijin și al conectorului de conectare al apoi așezați Tetiera dreaptă pe spătar.încălzitor de banc. Banchetă de conectare și spătar bine, apoi fixați-le cu șuruburi M3.5 * 40

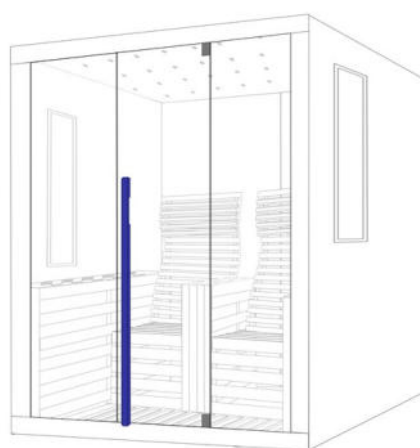
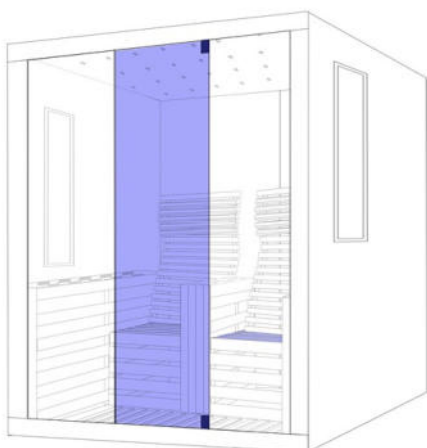

(20) Înșurubați balamalele la orificiile de șurub presetate pe (21)Instalați mânerul ușilor. panoul frontal, apoi Instalați ușa de sticlă pe balamalele instalate.

4.3 CONEXIUNE PRIN CABLU

Toate cablurile sunt pe panoul de tavan:

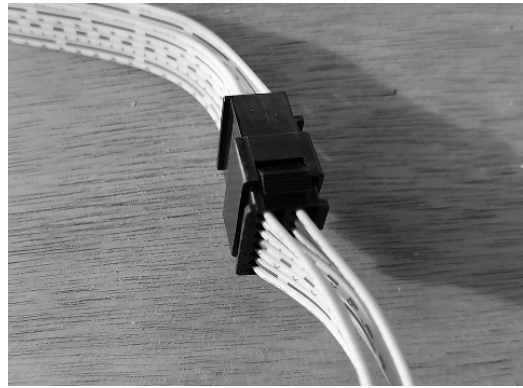

(1) Conectați conectorii cablurilor de încălzire, (2) Conectați conectorul cablurilor de comandă. Asigurați-vă că cablurile nu sunt prinse între panoul de tavan și alte panouri.

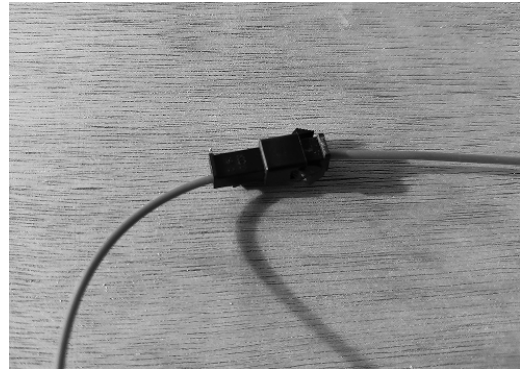
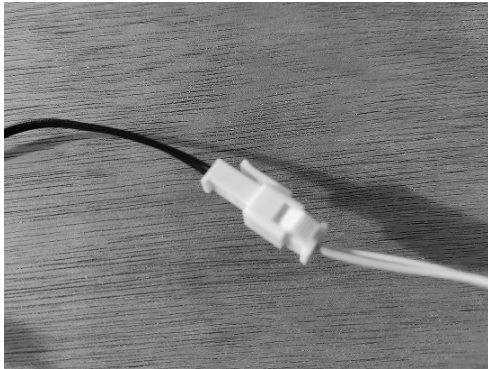

(3) Conectați conectorul senzorului de temperatură.

(4) Conectați conectorul cablului antenei.

4.4 INSTALAȚI CAPACUL DE PRAF

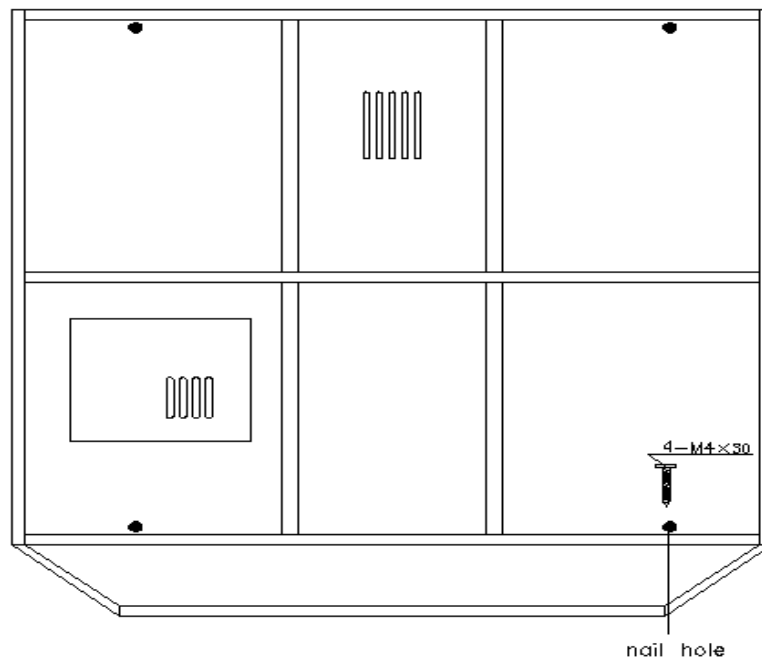

Montați capacul de praf cu șuruburi pe acoperiș

5. INSTRUCȚIUNI DE UTILIZARE

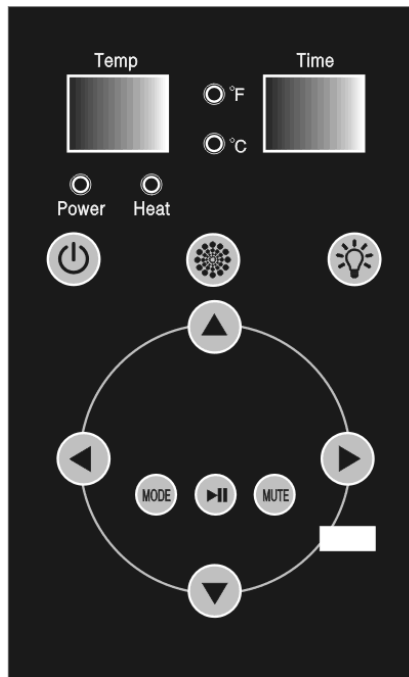

5.1 DOUĂ ECRANE DE AFIȘARE:

- (1) Ecran stânga: temperatura în timp real
- (2) Ecran dreapta: Timp rămas

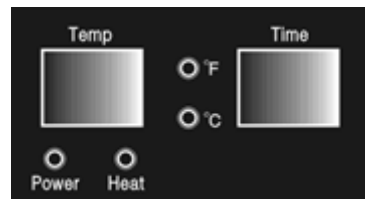

5.2 PATRU INDICATORI LED:

- (1) Indicator de alimentare: Pornire
- (2) Indicator de căldură: Încălzire saună
- (3) Indicator F: gradul Fahrenheit
- (4) Indicator C: gradul celsius

5.3 ZECE TASTE:

(1) **PUTERE**  : sauna pornit/oprit,



(2) **LUMINĂ:**  lumini interioare/exterioare:



- Apăsați-l pentru a aprinde lumina interioară,
- apoi apăsați-l pentru a stinge lumina interioară și aprindeți lumina exterioară,
- apoi apăsați-l pentru a aprinde lumina interioară/exterioară,
- apoi apăsați-l pentru a stinge lumina interioară/exterioară.

(3) **LUMINĂ COLOR:**  lumină de terapie prin culoare:
 -Apăsați-l pentru a aprinde/stinge lumina color,



- când lumina color este aprinsă, țineți apăsată tastatura "Color Light" timp de 2 secunde, ecranul de afișare a temperaturii arată "LX" (X pentru 1-9),
- apoi apăsați din nou tastatura pentru a schimba culoarea, lumina și starea.

(4) **TEMPERATURA**  și  :

-Apăsați tastatura  sau  pentru a crește sau scădea temperatura cu 1 grad la un moment dat, Țineți-l apăsat pentru reglare rapidă.

-Apăsați tastatura  și,  în același timp, pentru a converti temperaturile între Fahrenheit și Celsius.

(5) **TIMP**  și  :

-apăsați tastatura  sau  pentru a mări sau micșora timpul cu câte 1 minut, Țineți-l apăsat pentru reglare rapidă.

- în starea MODE, apăsați tastatura  și  pentru a regla volumul.

(6) **MOD:** 

Apăsați-l pentru a selecta modul de radio, Bluetooth și USB, Numărul dispozitivului Bluetooth este BT301

(7) **REDARE/PAUZĂ** 

-în modul Radio: apăsați-l timp de 3 secunde pentru a căuta și stoca automat canale radio, când căutarea s-a încheiat, apăsați-o pe canalul următor,
-în modul Bluetooth / USB: apăsați-l la muzica următoare.

(8) **MUTE:** 

-în modul FM: apăsați-l pentru mut,
-în modul Bluetooth și USB: apăsați-l pentru pauză.

6. ÎNTREBĂRI FRECVENTE

PS: ASIGURAȚI-VĂ CĂ OPRIȚI ELECTRICITATEA ÎNAINTE DE A O FACE.

În cazul în care cablul de alimentare este deteriorat, acesta trebuie înlocuit de producător, de agentul său de service sau de persoane calificate în mod similar, pentru a evita un pericol.

1. Panourile de control nu funcționează

Reconectați cablurile panourilor de control

2. Indicatorul de alimentare nu este aprins

Re-apăsați protectorul de supracurent după cum urmează:

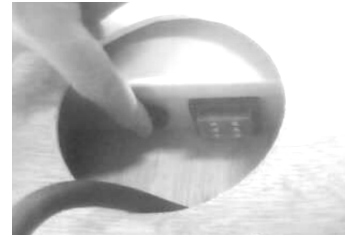
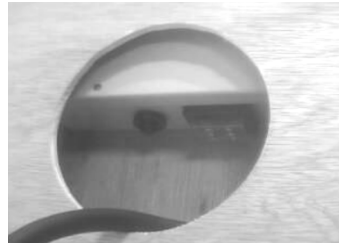
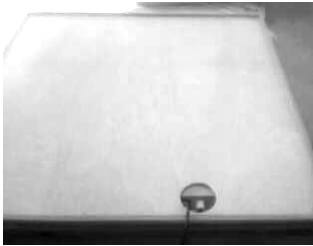

3. Lumina de citire nu funcționează

-verificați și reconectați cablul luminii,

- schimbați cu un corp de iluminat nou

Împingeți în jos lampa de la panoul de acoperiș, apoi deconectați conectorul cablului

Schimbați cu un corp de iluminat nou și conectați conectorul cablului.

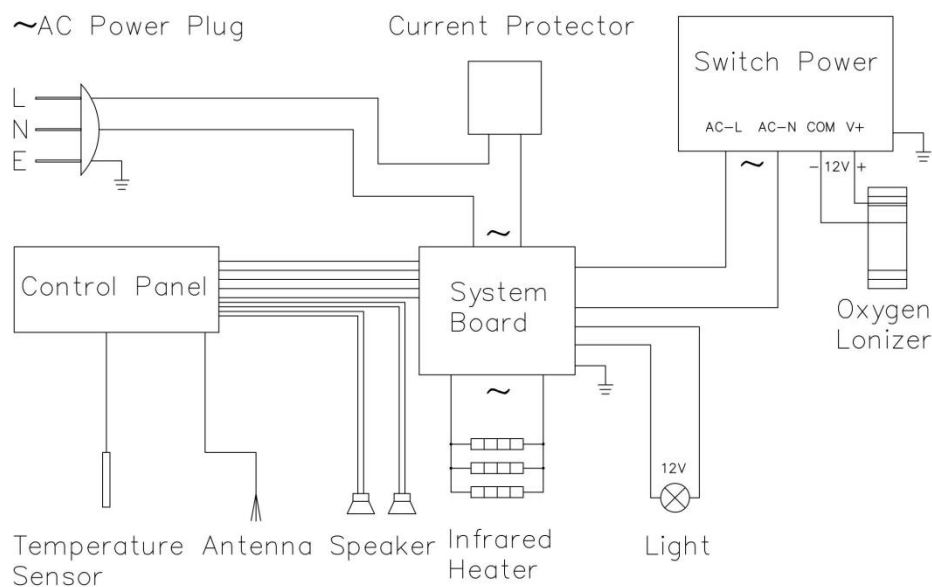

Circuit Diagram

4. Încălzitorul nu se încălzește

	Problemă	Explicație	Soluție
1	O parte din încălzitor se încălzește	Încălzitorul este defect	Înlocuiți-l cu un încălzitor nou
		Conectorul încălzitorului nu este conectat bine sau este ars.	Conectați-le strâns
2	Întreaga cameră nu se încălzește	Conectorul cablului panoului de control este slăbit	Reconectați bine conectorii panoului de control
		Panoul de control este deteriorat	Înlocuirea unui nou panou de control
		Cutia de control este deteriorată	Înlocuirea unei casete de control noi
3	Încălzitorul de bancă nu se încălzește	Cablul încălzitorului de bancă nu este conectat strâns la priza de pe panoul din spate	Conectați-l strâns

7. ÎNTREȚINERE

1. Curățarea

- (1) Curățați cabina cu o cârpă umedă din bumbac și uscați cu un prosop curat și uscat,
- (2) Curățați sticla cu un produs de curățat geamuri / geamuri și o cârpă moale,
- (3) Nu turnați apă în panoul de control și nu îl curățați cu o cârpă umedă,
- (4) Nu utilizați agenți chimici de curățare pentru a curăța cabina,
- (5) Vă rugăm să strângeți șuruburile bancului la fiecare trei luni, evitați slăbirea sau căderea.

2. Transport și depozitare

1. Evitați expunerea la ploaie, zăpadă sau coliziuni puternice în timpul transportului.
2. Nu depozitați cutiile de carton într-un mediu umed.