

Instrucțiuni de instalare și funcționare

SB20125

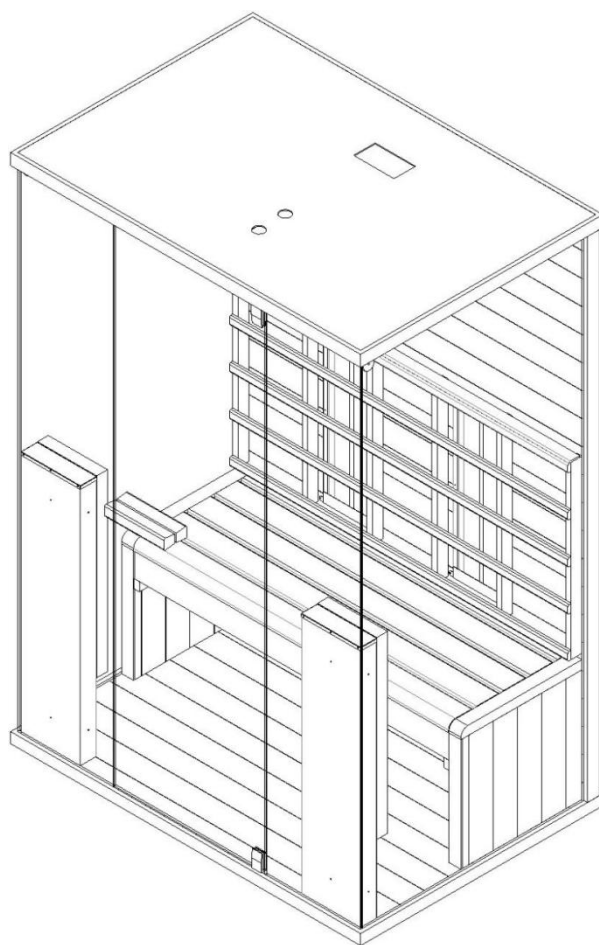

PREFAȚĂ

Vă mulțumim că ați ales produsul nostru.

Vă rugăm să citiți cu atenție aceste instrucțiuni înainte de a începe asamblarea saunei și apoi să le păstrați. Vă rugăm să rețineți numărul de serie al cutiei de control a cabinei, deoarece acest număr este necesar în cazul unei comenzi de reparații sau piese de schimb.

ATENȚIE

: Instalarea și reparația trebuie efectuate doar de un electrician calificat!

Înainte de instalare, verifică valorile sursei de alimentare și asigură-te că priza împământată este conectată corect.

Folosește doar piese originale. Nu împărți alimentarea cu alte dispozitive.

Oprește unitatea de alimentare a cabinei când nu este folosită.

Asambleaza sauna într-un spațiu interior, pe o suprafață plană, plată și uscată.

PERICOL

Rezistentele nu trebuie stropite cu apă; Capetele de duș nu trebuie instalate în interiorul cabinei cu infraroșu. Acoperirea rezistentei prezintă un risc de incendiu din cauza supraîncălzirii. Nu acoperi rezistentele!

Ține întotdeauna materialele/obiectele inflamabile sau foarte inflamabile (de exemplu prosoapele) departe de rezistente.

Nu atinge rezistența în timpul și la scurt timp după utilizare, deoarece există riscul de arsuri cauzate de părțile fierbinți.

Becul se încălzește în timpul funcționării. Dacă becul trebuie schimbat, scoate-l din priză și lasă-l să se răcească înainte să-l schimbi.

Dacă conexiunea electrică este deteriorată, aceasta trebuie înlocuită - fie de către producător, fie de un electrician autorizat!

ATENȚIE

Dacă aveți orice fel de afecțiuni medicale sau alte probleme de sănătate, în special tulburări cardiace sau circulatorii, sau luați medicamente, ar trebui să consultați un medic înainte de a folosi cabina cu infraroșu.

Copiii și persoanele bolnave nu ar trebui niciodată să stea în sauna fără supraveghere.

Dacă te simți rău în timp ce folosești cabina cu infraroșu, încetează imediat să o folosești și consultă-ți medicul.

Nu intra niciodată într-o cabină cu infraroșu dacă ai consumat alcool, medicamente puternice sau narcotice.

DATE TEHNICE

Model	SB20125
Lemn	Cicută
Lungime	1000
Lățime	1250
Înălțime	1900
Tensiune	230 V 50Hz
Elemente de încălzire	Putere totală 1.850 W Panoul spate 350W x3 Front 400W x2

COMPONENTE

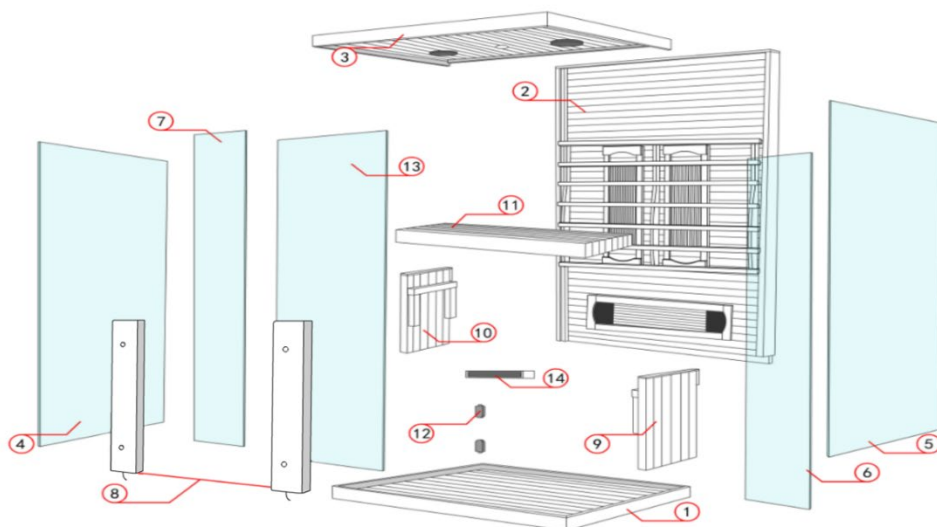

NU	NUME	PCS
1	Placa de podea	1
2	Panoul din spate	1
3	Acoperiș	1
4	Sticlă de pe partea stângă	1
5	Sticlă pe partea dreaptă	1
6	Geamul din față în dreapta ușii	1
7	Geamul din față în stânga ușii	1
8	Cutia de încălzire frontală	2
9	Sprijinul de bancă în dreapta	1
10	Sprijin de bancă pe partea stângă	1
11	Banca	1
12	Balamale	2
13	Ușă de sticlă	1
14	Mâner	1
15	 M3x20mm	16
16	 4x50mm	4

CONSTRUCȚIE

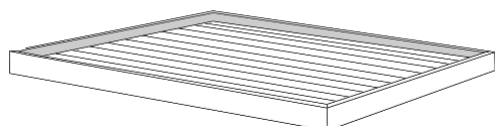

(1) Așază placa de bază pe podea.

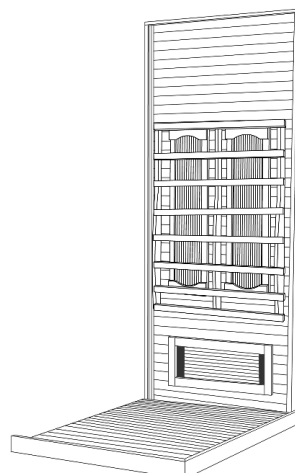

(2) Plasează panoul din spate pe placa de jos

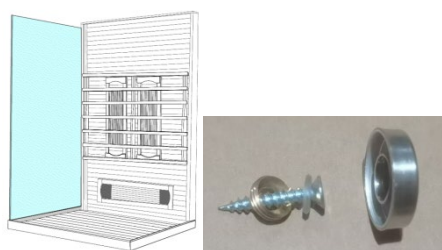

(3) Introdu geamul din partea stângă,
Folosește șuruburi

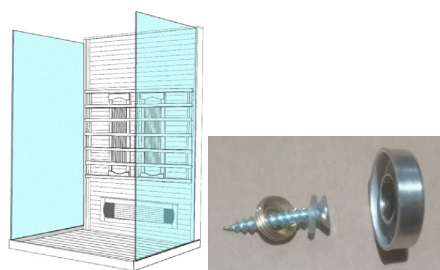

(4) Asamblează sticla de pe partea dreaptă M3X20

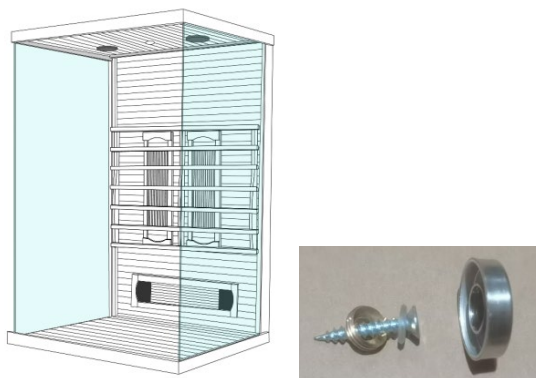

(5) Asamblează acoperișul,
Folosește șuruburi

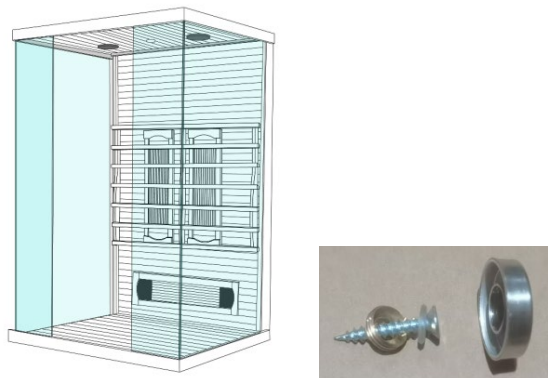

(6) Introduceți geamul frontal cu șuruburi

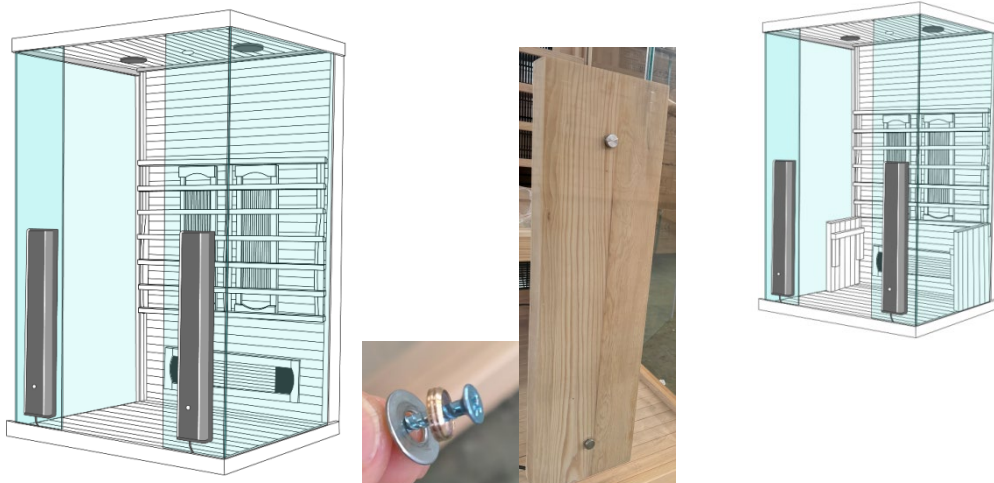

(7) Asamblează cutia de încălzire din față,
Folosește șuruburi 4x20

(8) Plasează suportul băncii pe dreapta și stânga

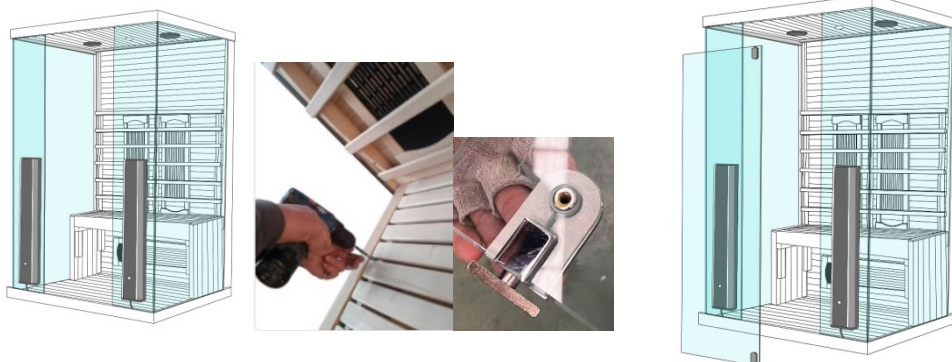

(9) Asamblează banca (șuruburi 4x50mm) (10) Ansamblul balamalei

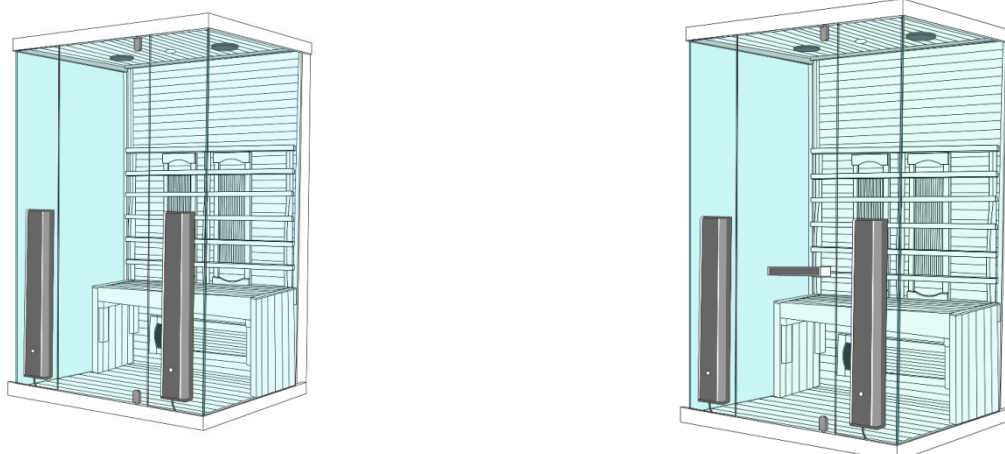

(11) Instalarea ușii cabanei saunei

(12) Montarea mânerului

CONEXIUNEA CU FIRUL

Toate cablurile sunt amplasate pe tavan:



(1) Conectați prizele cablurilor de încălzire,
Asigură-te că cablurile sunt bine conectate între ele

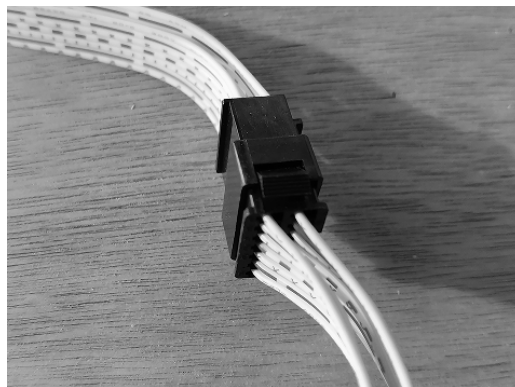

(2) Conectați cablurile de control.

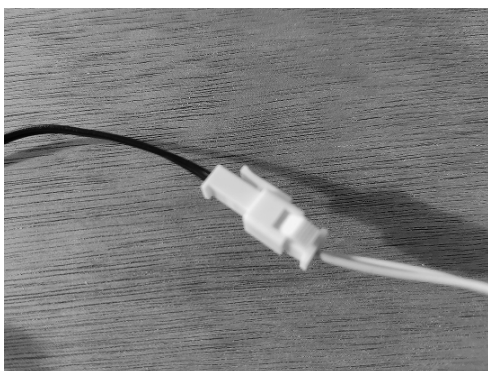

(3) Conectează conectorul
senzorului de temperatură.

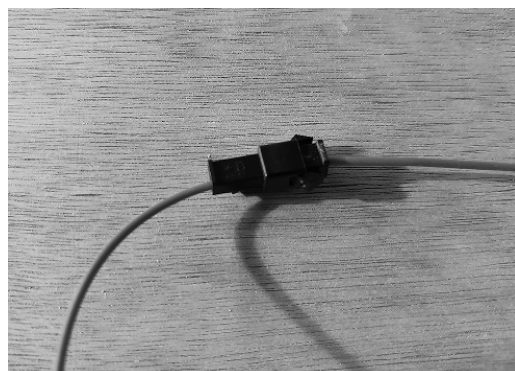

(4) Conectează conectorul cablului antenei.

ATAȘEAZĂ CAPACUL PRAF

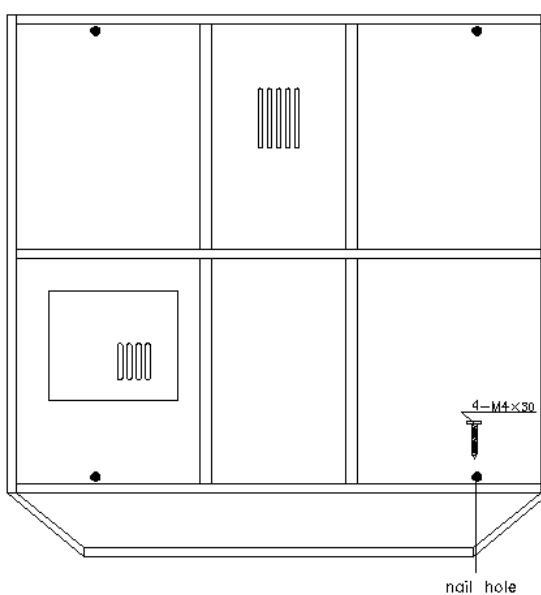

Montează capacul de praf pe acoperiș

MANUAL DE INSTRUCȚIUNI



PANOU DE CONTROL

DOUĂ ECRANE DE AFIȘAJ:

- (1) Ecranul din stânga: Temperatura în timp
- (2) Ecranul drept: timp rămas

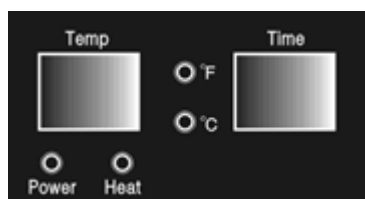

real

PATRU INDICATORI LED:

- (1) Indicator de putere: sistem alimentat
- (2) Indicator de căldură: temperatura din saună
- (3) F: Grade Fahrenheit
- (4) C: Grade Celsius

10 TASTATURI:

- (1) **ALIMENTARE**  : Saună pornit/oprit,



- (2) **LUMINĂ**  : Iluminat în interior/exterior:



- Apasă butonul pentru a aprinde lumina interioară,
- Apoi apasă butonul pentru a stinge lumina interioară și a aprinde lumina exterioară,
- Apoi apasă pentru a aprinde lumina interioară/exterioară,
- Apoi apasă butonul pentru a opri iluminatul interior/exterior.

(3) **LUMINĂ COLORATA:**  Lumină de terapie prin culoare:



- Apasă butonul pentru a aprinde/opri lumina de culoare,
- Când lumina de culoare este aprinsă, apăsați și țineți apăsat butonul "Color Light" timp de 2 secunde, "LX" (X pentru 1-9) apare pe afișajul temperaturii,
- Apoi apasă din nou tastatura pentru a schimba culoarea și statusul.

(4)  TEMPERATURĂ  :

- Apăsați  sau  , pentru a crește sau scădea temperatura cu câte 1 grad -> apăsați și ținuți apăsați pentru ajustare rapidă.

- Apasă  și  simultan pentru a seta temperaturile dintre Fahrenheit și Celsius.

(5) **TIMPUL**  și  :

- Apasă  sau  , pentru a crește sau scădea timpul cu câte 1 minut -> Apasă și ține apăsat butonul pentru o ajustare rapidă.

- în starea MODE, apăsați  și  pentru a ajusta volumul.

(6)  **MOD:**

- Apasă butonul pentru a selecta modul radio, Bluetooth și USB.
Numărul dispozitivului Bluetooth este BT301

(7) **REDARE/PAUZĂ:** 

- În modul radio: Apăsați timp de 3 secunde pentru a căuta și salva automat canalele radio. Când căutarea s-a terminat, apăsați butonul pentru a trece la următorul canal,
- în modul Bluetooth/USB: Apăsați acest buton pentru a trece la următoarea muzică.

(8) **MUT:** 

- În modul FM:, apăsați butonul de mute
- în modul Bluetooth și USB: apăsați butonul de pauză.

ÎNTREBĂRI FRECVENTE

PS: ASIGURĂ-TE CĂ OPREȘTI ALIMENTAREA ÎNAINTE SĂ FACI CEVA.

Dacă cablul de alimentare este deteriorat, acesta trebuie înlocuit de producător, de serviciul său post-vânzare sau de persoane calificate similare pentru a evita riscurile.

1. Panourile de control nu funcționează

Reconectează cablurile de control.

2. Indicatorul de putere nu este aprins

Apasă protecția împotriva supracurenților, așa cum este descris mai jos:

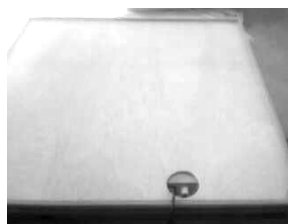

3. Lumina de citire nu funcționează

- Verifică cablul luminii și reconectează-l
- Schimbă lumina

Împinge lumina de pe acoperiș și deconectează cablul luminii,
Schimbă lumina și conectează priza cablului.

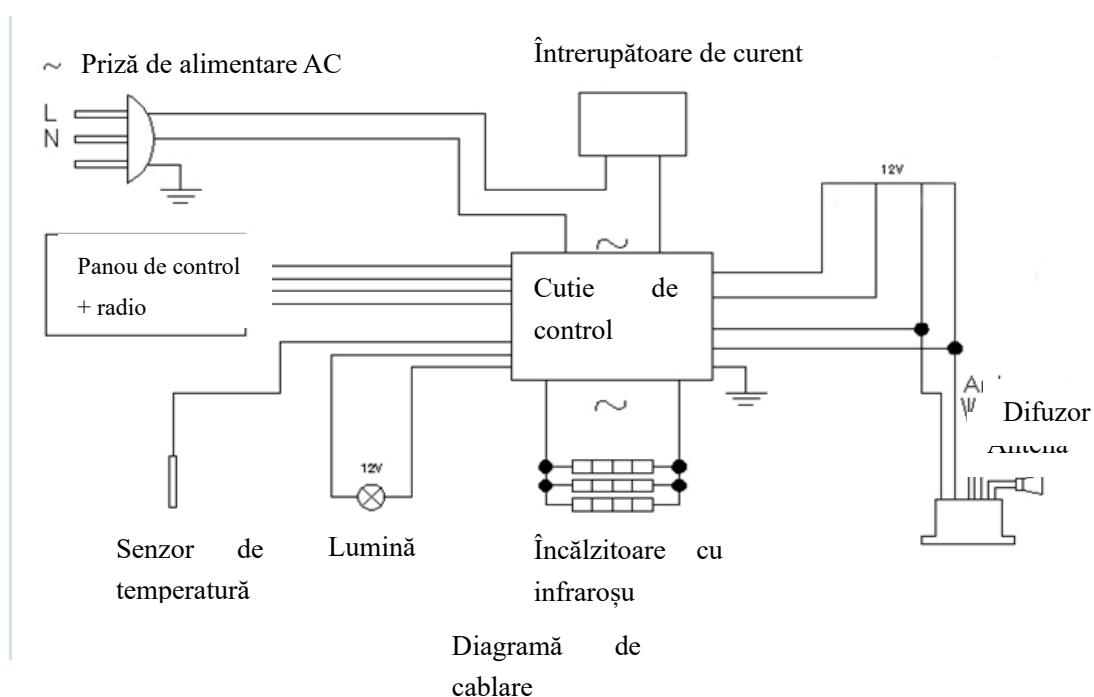

4. Încălzitorul nu se încălzește

	Problemă	Explicație	Soluție
1	O parte din elementul de încălzire nu se încălzește	Elementul de încălzire este defect	Înlocuiește-l cu un element de încălzire nou
		Dopul elementului de încălzire nu este conectat corect sau este ars.	Conectează-le strâns
2	Întreaga cameră nu se încălzește	Conectorul de cablu al panoului de control este slăbit	Reconectează conectorii panoului de control
		Panoul de control este avariata	Înlocuiește-l cu un nou panou de control
		Cutia de control este avariata	Înlocuiește-l cu o cutie electrică nouă
3	Încălzitorul scaunului nu se încălzește	Cablul încălzitorului scaunului nu este conectat ferm la soclul de pe spatele dispozitivului	Conectează-te ferm

5. Schimbă elementul de încălzire cu spectru complet.

1. Îndepărtați capacul de lemn al încălzitorului.
2. Înlocuirea încălzitorului cu unul nou. După înlocuire asigurați-vă ca:
 - elementul de încălzire este atașat cu clema prevăzută,
 - cablul este conectat

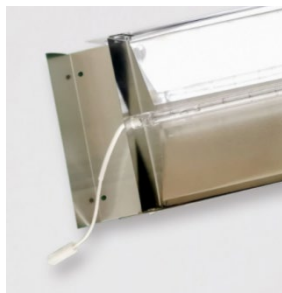

ÎNTREȚINERE

1. Curățare

- (1) Curăța cabina cu o cârpă umedă de bumbac și usucă-o cu un prosop curat și uscat
- (2) Curăța geamul cu un detergent pentru geamuri și o cârpă moale
- (3) Nu turnați apă în panoul de control și nu îl curățați cu o cârpă umedă
- (4) Nu folosiți produse chimice de curățare pentru a curăța cabina
- (5) Vă rugăm să strângeți șuruburile scaunului la fiecare trei luni pentru a nu se slăbi

2. Transport și depozitare

- (1) Evitați expunerea dispozitivului la ploaie, zăpadă sau impacturi puternice în timpul transportului.
- (2) Nu depozitați cutiile într-un mediu umed.