

# Instrucțiuni de instalare și funcționare

**SB20080**

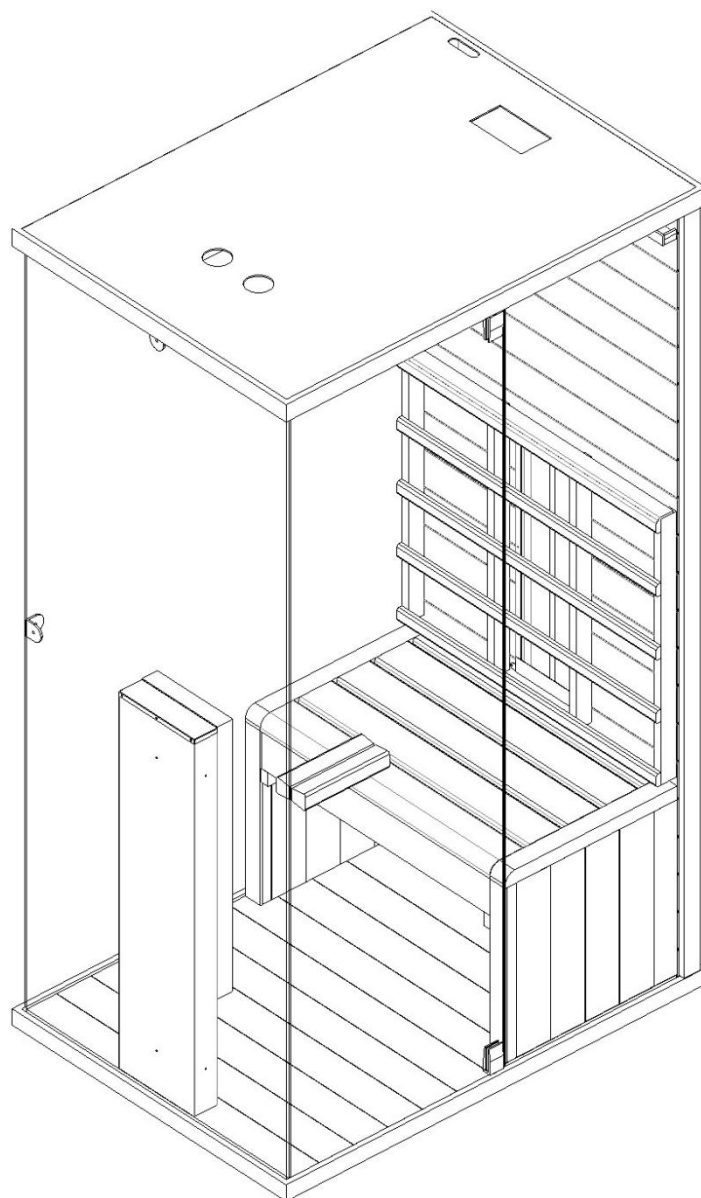

**PREFAȚĂ**

Vă mulțumim că ați ales produsul nostru.

Vă rugăm să citiți cu atenție aceste instrucțiuni înainte de a începe asamblarea saunei și apoi să le păstrați. Vă rugăm să rețineți numărul de serie al cutiei de control a cabinei, deoarece acest număr este necesar în cazul unei comenzi de reparații sau piese de schimb.

**ATENȚIE**

: Instalarea și reparația trebuie efectuate doar de un electrician calificat!

Înainte de instalare, verifică valorile sursei de alimentare și asigură-te că priza împământată este conectată corect.

Folosește doar piese originale. Nu împărți alimentarea cu alte dispozitive.

Oprește unitatea de alimentare a cabinei când nu este folosită.

Asambleaza sauna într-un spațiu interior, pe o suprafață plană, plată și uscată.

**PERICOL**

Rezistentele nu trebuie stropite cu apă; Capetele de duș nu trebuie instalate în interiorul cabinei cu infraroșu. Acoperirea rezistentei prezintă un risc de incendiu din cauza supraîncălzirii. Nu acoperi rezistentele!

Ține întotdeauna materialele/obiectele inflamabile sau foarte inflamabile (de exemplu prosoapele) departe de rezistente.

Nu atinge rezistența în timpul și la scurt timp după utilizare, deoarece există riscul de arsuri cauzate de părțile fierbinți.

Becul se încălzește în timpul funcționării. Dacă becul trebuie schimbat, scoate-l din priză și lasă-l să se răcească înainte să-l schimbi.

Dacă conexiunea electrică este deteriorată, aceasta trebuie înlocuită - fie de către producător, fie de un electrician autorizat!

**ATENȚIE**

Dacă aveți orice fel de afecțiuni medicale sau alte probleme de sănătate, în special tulburări cardiace sau circulatorii, sau luați medicamente, ar trebui să consultați un medic înainte de a folosi cabina cu infraroșu.

Copiii și persoanele bolnave nu ar trebui niciodată să stea în sauna fără supraveghere.

Dacă te simți rău în timp ce folosești cabina cu infraroșu, încetează imediat să o folosești și consultă-ți medicul.

Nu intra niciodată într-o cabină cu infraroșu dacă ai consumat alcool, medicamente puternice sau narcotice.

**DATE TEHNICE**

Model	SB20080
Lemn	Cucută
Lungime	800
Lățime	1100
Înălțime	1900
Tensiune	230 V 50Hz
Elemente de încălzire	Putere totală 1.400 W Panoul spate 350W x3 Față 350W x1

## COMPONENTE

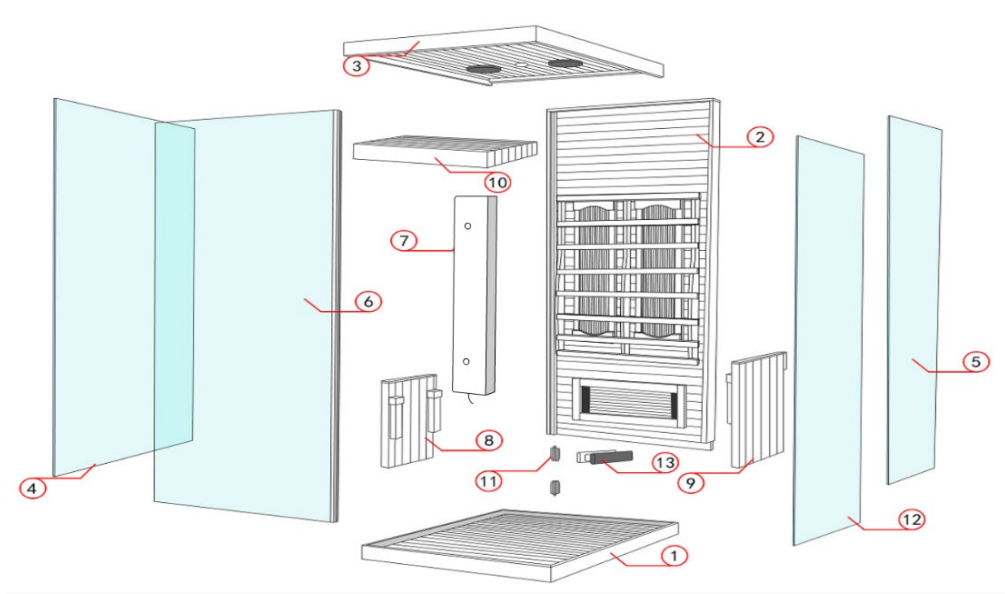

NU	NUME	PCS
1	Placa de podea	1
2	Panoul din spate	1
3	Acoperiș	1
4	Sticlă de pe partea stângă	1
5	Sticlă de pe partea dreaptă (ușă)	1
6	Geamul frontal	1
7	Cutia de încălzire frontală	1
8	Sprijin de bancă pe partea stângă	1
9	Sprijinul de bancă în dreapta	1
10	Banca	1
11	Balamale	2
12	Ușă de sticlă	1
13	Mâner	1
14	 3x20mm	12
15	 4x50mm	4

## ASAMBLARE

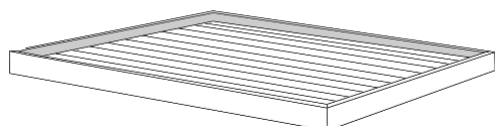

(1) Așază placa de bază pe podea.

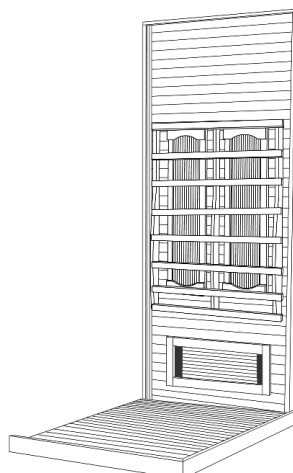

(2) Plasează panoul din spate pe placa de jos

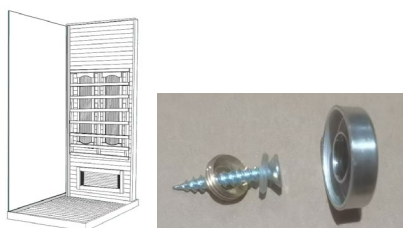

(3) Fixati sticla din partea dreaptă,  
Folositi șuruburi M3X20 4 bucăți

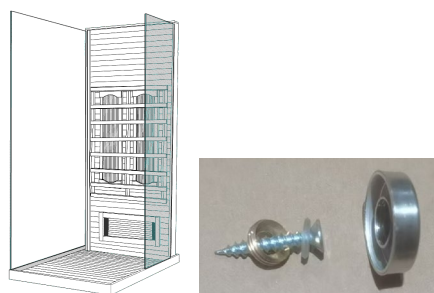

(4) Asamblați sticla de pe partea dreaptă

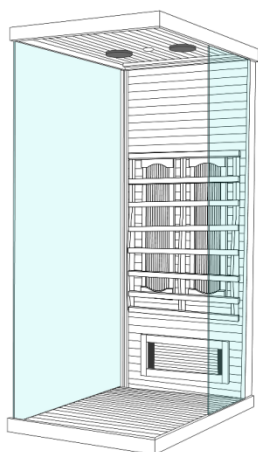

(5) Asamblați acoperișul,  
Folosești șuruburi

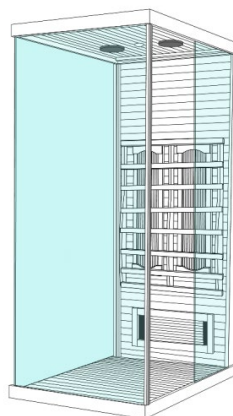

(6) Fixati geamul frontal cu șuruburi



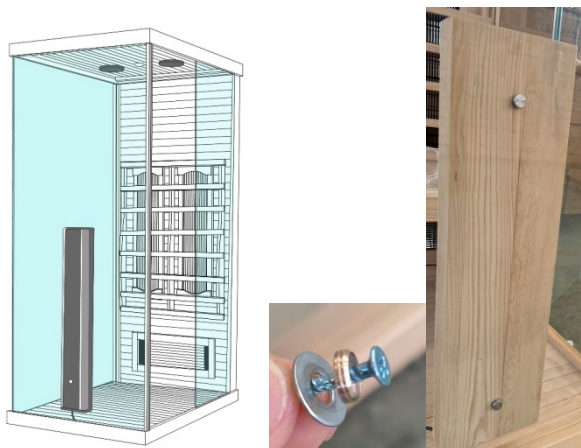

(7) Asambleati cutia de încălzire din față,  
Folosești șuruburi 4x20

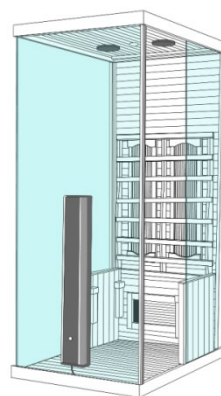

(8) Amplasati suportii băncii stânga și dreapta

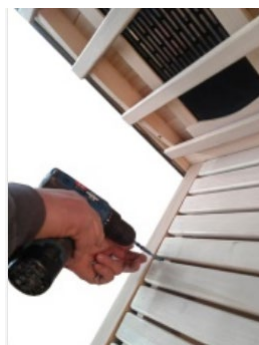
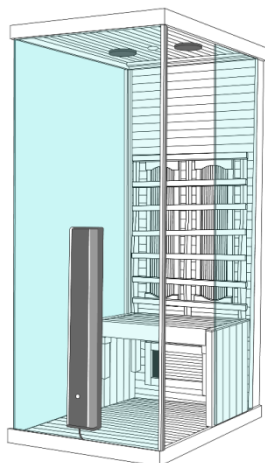

(9) Asamblati banca (șuruburi 4x50mm)

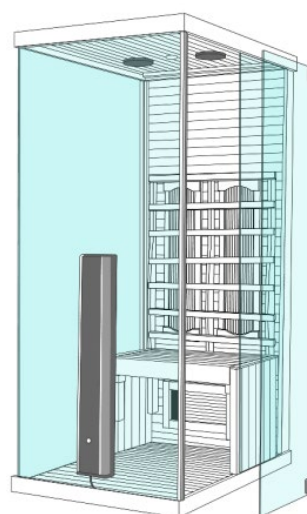

(10) Ansamblati balamalele

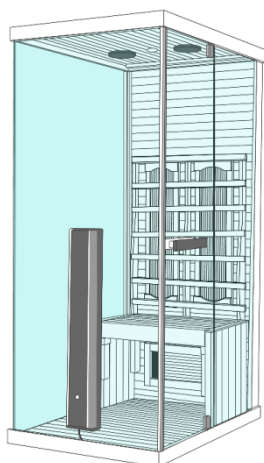

(11) Instalati ușa saunei

## CONEXIUNEA ELECTRICA

Toate cablurile sunt amplasate pe tavan:



(1) Conectați mufele cablurilor de încălzire,  
Asigură-te că cablurile nu sunt bine conectate

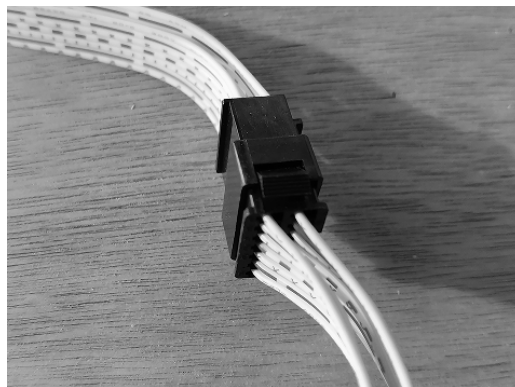

(2) Conectați cablurile de control.

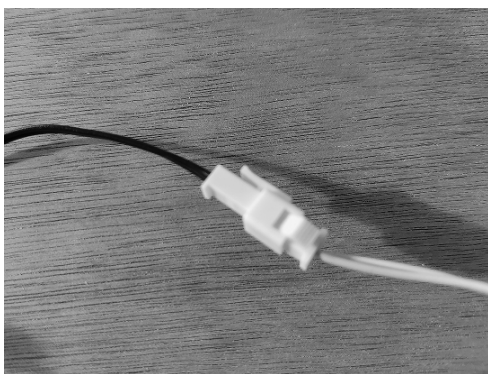

(3) Conectează mufa  
senzorului de temperatură.

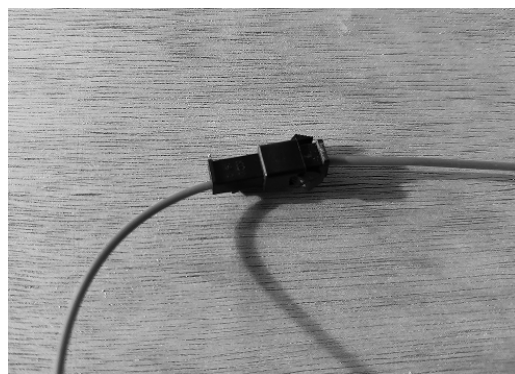

(4) Conectează mufa cablului antenei.

## ATAȘEAZĂ CAPACUL PRAF

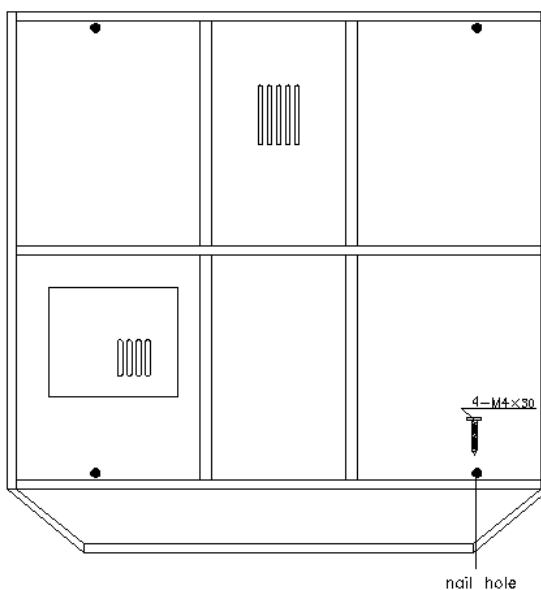

Montează capacul praf pe acoperiș

# MANUAL DE INSTRUCȚIUNI



**PANOU DE CONTROL**

## DOUĂ ECRANE DE AFIȘAJ:

- (1) Ecranul din stânga: temperatura în timp real
- (2) Ecranul dreapta: timp rămas

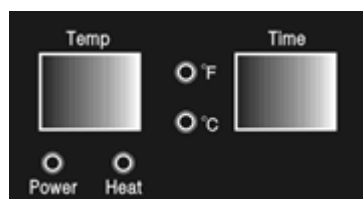

## PATRU INDICATORI LED:

- (1) Indicator de putere: sistem alimentat
- (2) Indicator de căldură: temperatura din saună
- (3) F: Grade Fahrenheit
- (4) C: Grade Celsius

## 10 TASTATURA:

- (1) **ALIMENTARE**  : Saună pornit/oprit,



- (2) **LUMINĂ**  : Iluminat în interior/exterior:



- Apasă butonul pentru a aprinde lumina interioară,
- Apoi apasă butonul pentru a stinge lumina interioară și a aprinde lumina exterioară,
- Apoi apasă pentru a aprinde lumina interioară/exterioară,
- Apoi apasă butonul pentru a opri iluminatul interior/exterior.

(3) **LUMINĂ COLORATA**  : Lumină de terapie prin culoare:



- Apasă butonul pentru a aprinde/opri lumina colorata,
- Când lumina colorata este aprinsă, apăsați și țineți apăsat butonul "Color Light" timp de 2 secunde, "LX" (X pentru 1-9) apare pe afișajul temperaturii,
- Apoi apasă din nou tastatura pentru a schimba culoarea și statusul.

(4)  TEMPERATURĂ 

- Apăsați  sau  , pentru a crește sau scădea temperatura cu câte 1 grad -> apăsați și țineți apăsat pentru ajustare rapidă.

- Apasă  și  simultan pentru a seta temperaturile dintre Fahrenheit și Celsius.

(5) **TIMPUL**  și  :

- Apasă  sau  , pentru a crește sau scădea timpul cu câte 1 minut -> Apasă și ține apăsat butonul pentru o ajustare rapidă.

- în starea MODE, apăsați  și  pentru a ajusta volumul.

(6)  MOD:

Apasă butonul pentru a selecta modul radio, Bluetooth și USB.  
Numărul dispozitivului Bluetooth este BT301

(7) **REDARE/PAUZĂ:** 

- În modul radio: Apăsați timp de 3 secunde pentru a căuta și salva automat canalele radio. Când căutarea se termină, apasă butonul pentru a trece la următorul canal.
- în modul Bluetooth/USB: Apăsați acest buton pentru a trece la următoarea muzică.

(8) **MUT:** 

- În modul FM:, apăsați butonul de mute
- în modul Bluetooth și USB: apăsați butonul de pauză.

## ÎNTREBĂRI FRECVENTE

**PS: ASIGURĂ-TE CĂ OPREȘTI ALIMENTAREA ÎNAINTE DE A INTERVENI ASUPRA SISTEMULUI ELECTRIC.**

**Dacă cablul de alimentare este deteriorat, acesta trebuie înlocuit de producător, de serviciul său post-vânzare sau de persoane calificate similare pentru a evita riscurile.**

### 1. Panourile de control nu funcționează

Reconectează cablurile de control.

### 2. Indicatorul de putere nu este aprins

Apasă protecția împotriva supracurenților, așa cum este descris mai jos:

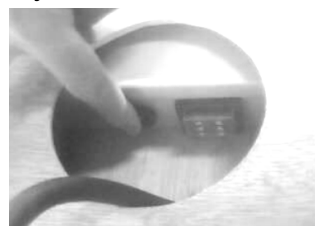
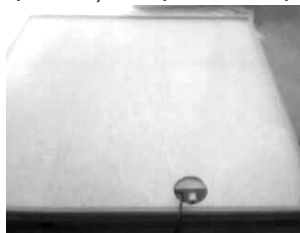

### 3. Lumina de citire nu funcționează

- Verifică cablul luminii și reconectează-l

- Schimbă lumina

Împinge lumina de pe acoperiș și deconectează cablul luminii,

Schimbă lumina și conectează priza cablului.

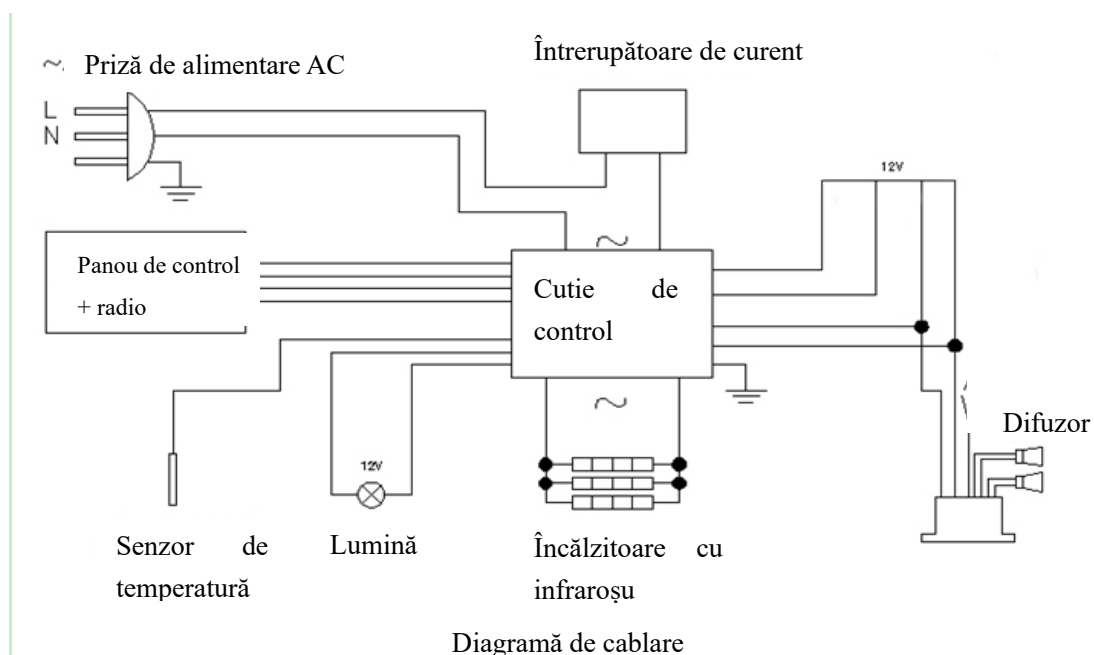
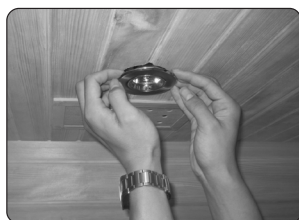

#### 4. Încălzitorul nu se încălzește

5.

	<b>Problemă</b>	<b>Explicație</b>	<b>Soluție</b>
<b>1</b>	Doar o parte din elementul de încălzire se încălzește	Elementul de încălzire este defect	Înlocuiește-l cu un element de încălzire nou
		Conectorul elementului de încălzire nu este conectat corect sau este ars.	Conectează-l strâns
<b>2</b>	Întreaga cameră nu se încălzește	Conectorul de cablu al panoului de control este slăbit	Reconectează conectorii panoului de control
		Panoul de control este avariata	Înlocuiește-l cu un nou panou de control
		Cutia de control este avariata	Înlocuiește-o cu o cutie electrică nouă
<b>3</b>	Încălzitorul scaunului nu se încălzește	Cablul încălzitorului scaunului nu este conectat ferm la soclul de pe spatele dispozitivului	Conectează-l ferm

#### 5. Schimbarea elementului de încălzire cu spectru complet.

1. Îndepărtați capacul de lemn al încălzitorului
2. Înlocuirea încălzitorului cu unul nou. După înlocuire asigurați-vă ca:
  - elementul de încălzire este atașat cu clema prevăzută,
  - cablul este conectat

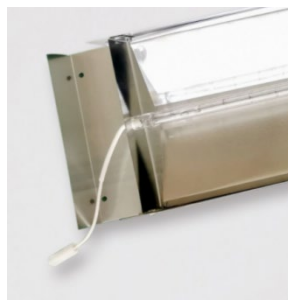

## ÎNȚREȚINERE

### 1. Curățare

- (1) Curăța cabina cu o cârpă umedă de bumbac și usucă-o cu un prosop curat și uscat
- (2) Curăța geamul cu un detergent pentru geamuri și o cârpă moale
- (3) Nu turnați apă în panoul de control și nu îl curățați cu o cârpă umedă
- (4) Nu folosiți produse chimice de curățare pentru a curăța cabina
- (5) Vă rugăm să strângeți șuruburile scaunului la fiecare trei luni pentru a nu se slăbi

### 2. Transport și depozitare

- (1) Evitați expunerea dispozitivului la ploaie, zăpadă sau impacturi puternice în timpul transportului.
- (2) Nu depozitați cutiile într-un mediu umed.